



RUČNI ALAT

(Cene u eur su okvirne i bez pdv-a)

BENMAN



www.gartner.rs

BENMAN[®]

PROFESSIONAL TOOLS

Visokokvalitetna kliješta

BENMAN klešta kombinuju vrhunski kvalitet izrade, jedinstveni dizajn i visoke operativne standarde. Alati se proizvode u jednoj od najboljih fabrika u Nemačkoj, koristeći R&D i visoku tehnologiju. Za sve proizvodne procese koriste se najbolje sirovine i podležu opsežnim testiranjima da bi se postigli najviši standardi. Proizvodi imaju ergonomski i moderan dizajn. Izuzetno vodimo računa o bezbednosnim karakteristikama, funkcionalnosti alata i visokoj mehaničkoj izdržljivosti za krajnjeg korisnika.



Proizvodi jedinstvenih karakteristika



✓ Električno napajanje za lako korišćenje bez napora. Ergonomski hvat koji kombinuje 3 materijala za praktičnu upotrebu..



✓ Višenamenske bočne sečice: skidanje izolacije, blankiranje, savijanje.



✓ Inovativan ergonomski dizajn za najzahtevnije poslove. Oblast stezanja funkcioniše kao poligon.

BEST SELLER **MUST HAVE**



+50% POWER SAVING
WITH FULCRUM

CrV

5 YEAR LIMITED WARRANTY

MADE IN GERMANY

POWERGRIP KOMBINOVANA KLEŠTA SA POLUGOM

ŠIFRA	DUŽINA	Ø KABL (AL+CU)	Ø NAIL WIRE 750 N/mm ²	Ø TVRDA ŽICA 1800 N/mm ²	€/KOM.
77522	165mm	10mm	3,10mm	2,00mm	20,00
77523	180mm	12mm	3,40mm	2,20mm	21,00
77524	205mm	13mm	3,80mm	2,50mm	24,00

MUST TRY



+50% POWER SAVING
WITH FULCRUM

CrV

5 YEAR LIMITED WARRANTY

MADE IN GERMANY

POWERGRIP KOMBINOVANA KLEŠTA, SA POLUGOM POD UGLOM

ŠIFRA	DUŽINA	Ø KABL (AL+CU)	Ø NAIL WIRE 750 N/mm ²	Ø TVRDA ŽICA 1800 N/mm ²	€/KOM.
77525	200mm	13mm	3,80mm	2,50mm	37,00

MUST HAVE



CrV

5 YEAR LIMITED WARRANTY

MADE IN GERMANY

POWERGRIP ŠPICASTA KLEŠTA

ŠIFRA	DUŽINA	Ø SOFT WIRE 220 N/mm ²	Ø ŽICA ZA EKSPERE 750 N/mm ²	Ø TVRDA ŽICA 1800 N/mm ²	€/KOM.
77535	170mm	2,5mm	1,6mm	0,8mm	24,00
77536	205mm	3,9mm	3,2mm	2,2mm	27,00

MUST HAVE



CrV

5 YEAR LIMITED WARRANTY

MADE IN GERMANY

POWERGRIP ŠPICASTA KLEŠTA ZA LANAC, UGAO

ŠIFRA	DUŽINA	Ø SOFT WIRE 220 N/mm ²	Ø NAIL WIRE 750 N/mm ²	Ø TVRDA ŽICA 1800 N/mm ²	€/KOM.
77537	170mm	2,5mm	1,6mm	0,8mm	26,00
77538	205mm	3,9mm	3,2mm	2,2mm	29,00

*KOLIČINA PRI VIŠESTRUKOJ PORUČBINI

BEST SELLER **MUST HAVE**



VPA GS
+50% POWER SAVING
WITH FULCRUM

CrV

5 YEAR LIMITED WARRANTY

MADE IN GERMANY

POWERGRIP BOČNE SEČICE SA POLUGOM

ŠIFRA	DUŽINA	Ø KABLA (AL+CU)	Ø NAIL WIRE 750 N/mm ²	Ø TVRDA ŽICA 1800 N/mm ²	€/KOM.
77526	145mm	8mm	2,5mm	1,7mm	23,00
77527	160mm	11mm	3,5mm	2,0mm	23,50
77528	180mm	13mm	4,0mm	2,5mm	25,00

MUST TRY **NICE TO HAVE**



VPA GS
+100% POWER SAVING
WITH FULCRUM

CrV

5 YEAR LIMITED WARRANTY

MADE IN GERMANY

POWERGRIP BOČNE SEČICE SA POLUGOM, VELIKE IZDRŽLJIVOSTI

ŠIFRA	DUŽINA	Ø NAIL WIRE 750 N/mm ²	Ø TVRDA ŽICA 1800 N/mm ²	Ø PIANO WIRE 2300 N/mm ²	€/KOM.
77533	180mm	4,0mm	2,8mm	2,5mm	35,50
77534	200mm	4,5mm	3,5mm	3,0mm	38,00

MUST TRY **NICE TO HAVE**



VPA GS
CrV

5 YEAR LIMITED WARRANTY

MADE IN GERMANY

POWERGRIP BOČNE SEČICE VELIKE IZDRŽLJIVOSTI

ŠIFRA	DUŽINA	Ø NAIL WIRE 750 N/mm ²	Ø TVRDA ŽICA 1800 N/mm ²	Ø PIANO WIRE 2300 N/mm ²	€/KOM.
77529	150mm	3,0mm	2,0mm	1,5mm	30,00
77530	180mm	3,7mm	2,6mm	2,2mm	33,00
77531	200mm	4,0mm	2,8mm	2,5mm	36,00
77532	240mm	4,5mm	3,5mm	3,0mm	41,00

MUST TRY **NICE TO HAVE**



VPA GS
CrV

5 YEAR LIMITED WARRANTY

MADE IN GERMANY

POWERGRIP KLEŠTA ZA SKIDANJE IZOLACIJE SA ROBUSNIM HVATOM

ŠIFRA	DUŽINA	Ø KABLA (AL+CU)	Ø CABLE (AL+CU) ²	€/KOM.
77539	160mm	5mm	10mm	26,00

*KOLIČINA PRI VIŠESTRUKOJ PORUČBINI

BEST SELLER **MUST HAVE**



1000 Volt



+50% POWER SAVING
WITH FULCRUM

CrV

5 YEAR LIMITED WARRANTY

MADE IN GERMANY

POWERGRIP KOMBINOVANA KLEŠTA SA POLUGOM, IZOLOVANA 1000V

ŠIFRA	DUŽINA	Ø KABL (AL+CU)	Ø ŽICA ZA EKSERE 750 N/mm ²	Ø TVRDA ŽICA 1800 N/mm ²	€/KOM.
77546	165mm	10mm	3,1mm	2,0mm	28,00
77547	180mm	12mm	3,4mm	2,2mm	29,00
77548	205mm	13mm	3,8mm	2,5mm	31,00

• Za električare

MUST TRY



1000 Volt



+50% POWER SAVING
WITH FULCRUM

CrV

5 YEAR LIMITED WARRANTY

MADE IN GERMANY

POWERGRIP KOMBINOVANA KLEŠTA SA POLUGOM, POD UGLOM IZOLOVANA 1000V

ŠIFRA	DUŽINA	Ø KABL (AL+CU)	Ø ŽICA ZA EKSERE 750 N/mm ²	Ø TVRDA ŽICA 1800 N/mm ²	€/KOM.
77549	200mm	13mm	3,8mm	2,5mm	41,00

• Za električare

MUST HAVE



1000 Volt



5 YEAR LIMITED WARRANTY

CrV

MADE IN GERMANY

POWERGRIP ŠPICASTA KLEŠTA, IZOLOVANA 1000V

ŠIFRA	DUŽINA	Ø SOFT WIRE 220 N/mm ²	Ø ŽICA ZA EKSERE 750 N/mm ²	Ø TVRDA ŽICA 1800 N/mm ²	€/KOM.
77560	170mm	2,5mm	1,6mm	0,8mm	31,00
77561	205mm	3,9mm	3,2mm	2,2mm	34,50

• Za električare



1000 Volt



5 YEAR LIMITED WARRANTY

CrV

MADE IN GERMANY

POWERGRIP ŠPICASTA KLEŠTA, ZAKRIVLJENA, IZOLOVANA 1000V

ŠIFRA	DUŽINA	Ø KABL (AL+CU)	Ø ŽICA ZA EKSERE 750 N/mm ²	Ø TVRDA ŽICA 1800 N/mm ²	€/KOM.
77550	200mm	13mm	3,8mm	2,5mm	44,00

• Za električare

*KOLIČINA PRI VIŠESTRUKOJ PORUČBINI

MUST
HAVE



**POWERGRIP ŠPICASTA KLEŠTA ZA LANAC,
UGAO, IZOLOVANA 1000V**

ŠIFRA	DUŽINA	Ø MEKA ŽICA 220 N/mm ²	Ø ŽICA ZA EKSERE 750 N/mm ²	Ø TVRDA ŽICA 1800 N/mm ²	€/KOM.
77562	170mm	2,5mm	1,6mm	0,8mm	33,50
77563	205mm	3,9mm	3,2mm	2,2mm	37,00

• Za električare

BEST
SELLER MUST
HAVE



**POWERGRIP BOČNE SEČICE SA POLUGOM,
IZOLOVANA 1000V**

ŠIFRA	DUŽINA	Ø KABL (AL+CU)	Ø ŽICA ZA EKSERE 750 N/mm ²	Ø TVRDA ŽICA 1800 N/mm ²	€/KOM.
77551	145mm	8mm	2,5mm	1,7mm	30,00
77552	160mm	11mm	3,5mm	2,0mm	31,00
77553	180mm	13mm	4,0mm	2,5mm	33,00

• Za električare

*KOLIČINA PRI VIŠESTRUKOJ PORUČBINI



**POWERGRIP BOČNE SEČICE SA POLUGOM,
VELIKE IZDRŽLJIVOSTI, IZOLOVANA 1000V**

ŠIFRA	DUŽINA	Ø ŽICA ZA EKSERE 750 N/mm ²	Ø TVRDA ŽICA 1800 N/mm ²	Ø PIANO WIRE 2300 N/mm ²	€/KOM.
77555	200mm	4,0mm	2,8mm	2,5mm	41,00

• Za električare

MUST
TRY



**POWERGRIP BOČNE SEČICE ZA ELEKTRIČARE,
IZOLOVANA 1000V**

ŠIFRA	DUŽINA	Ø KABL (AL+CU)	Ø MEKA ŽICA 220 N/mm ²	Ø ŽICA ZA EKSERE 750 N/mm ²	€/KOM.
77554	190mm	4,0mm	2,0mm	1,0mm	40,00

• Za električare

NICE
TO HAVE



1000 Volt



5 YEAR
LIMITED WARRANTY



CrV

MADE IN
GERMANY

**POWERGRIP KLEŠTA ZA SKIDANJE,
IZOLOVANA 1000V**

ŠIFRA	DUŽINA	Ø KABL (AL+CU)	Ø MEKA ŽICA 220 N/mm ²	Ø TVRDA ŽICA 1800 N/mm ²	€/KOM.
77558	180mm	11mm	6mm	2mm	40,00

• Za električare

NICE
TO HAVE



1000 Volt



5 YEAR
LIMITED WARRANTY



CrV

MADE IN
GERMANY

**POWERGRIP SEČICE ZA KABLOVE,
IZOLOVANA 1000V**

ŠIFRA	DUŽINA	Ø KABL (AL+CU)	KABL (AL+CU) ²	€/KOM.
77556	160mm	16mm	50mm ²	40,00
77557	210mm	25mm	70mm ²	53,00

• Za električare

MUST
HAVE



1000 Volt



5 YEAR
LIMITED WARRANTY



CrV

MADE IN
GERMANY

**POWERGRIP KLEŠTA ZA SKIDANJE,
SA NAVRTNJEM, IZOLOVANA 1000V**

ŠIFRA	DUŽINA	Ø KABL (AL+CU)	KABL (AL+CU) ²	€/KOM.
77559	160mm	5mm	10mm	30,00

• Za električare



1000 Volt



5 YEAR
LIMITED WARRANTY



CrV

MADE IN
GERMANY

**POWERGRIP KLEŠTA ZA VODOVOD,
IZOLOVANA 1000V**

ŠIFRA	DUŽINA	OTVOR ČELJUSTI	€/KOM.
77564	240mm	50mm	35,00

• Za električare

*KOLIČINA PRI VIŠESTRUKOJ PORUČBINI

BEST SELLER
MUST HAVE

KOMBINOVANA KLEŠTA SA OSLONCEM

ŠIFRA	DUŽINA	KUTIJA	€/KOM.
70715	160mm	12	17,00
70716	180mm	12	18,00
70717	200mm	12	19,00

+50% POWER SAVING
WITH FULCRUM

CrMo

BEST SELLER
MUST HAVE

BOČNE SEČICE SA OSLONCEM

ŠIFRA	DUŽINA	KUTIJA	€/KOM.
70718	160mm	12	18,50
70719	180mm	12	20,50

+50% POWER SAVING
WITH FULCRUM

CrMo

MUST HAVE

ŠPICASTA KLEŠTA, EKSTRA DUGA

ŠIFRA	DUŽINA	KUTIJA	€/KOM.
70720	160mm	12	18,00
70721	200mm	12	20,00

CrMo

MUST HAVE

ŠPICASTA KLEŠTA, SAVIJENA, DUGA

ŠIFRA	DUŽINA	KUTIJA	€/KOM.
70722	160mm	12	18,00
70723	200mm	12	20,00

CrMo

MUST HAVE

KLEŠTA ZA SKIDANJE

ŠIFRA	VELIČINA	KUTIJA	€/KOM.
70757	0,2 - 0,3mm	10	14,00
70754	0,2 - 0,8mm	10	14,00
70755	0,4 - 1,3mm	10	14,00
70756	0,5 - 2,0mm	10	14,00
70753	0,8 - 2,0mm	6	14,00

CrMo

NICE TO HAVE

KLEŠTA ZA SKIDANJE SA NAVRTNJEM

ŠIFRA	DUŽINA	KUTIJA	€/KOM.
70724	160mm	12	17,00

CrMo

*KOLIČINA PRI VIŠESTRUKOJ PORUČBINI

**BEST
SELLER**

**MUST
HAVE**



1000 Volt



CrMo

**KOMBINOVANA KLEŠTA
IZOLOVANA 1000V**

ŠIFRA	DUŽINA	KUTIJA	€/KOM.
70725	180mm	12	21,00

• Za električare

**BEST
SELLER**

**MUST
HAVE**



1000 Volt



CrMo

**BOČNE SEČICE SA VELIKOM POLUGOM
IZOLOVANA 1000V**

ŠIFRA	DUŽINA	KUTIJA	€/KOM.
70726	160mm	12	22,00

• Za električare

**MUST
HAVE**



1000 Volt



CrMo

**ŠPICASTA KLEŠTA
IZOLOVANA 1000V**

ŠIFRA	DUŽINA	KUTIJA	€/KOM.
70727	200mm	12	23,00

• Za električare

**MUST
HAVE**



1000 Volt



CrMo

**DUGA ŠPICASTA KLEŠTA SA JAKOM POLUGOM,
SAVIJENA, IZOLOVANA 1000V**

ŠIFRA	DUŽINA	KUTIJA	€/KOM.
70728	200mm	12	23,00

• Za električare

*KOLIČINA PRI VIŠESTRUKOJ PORUČBINI

MUST HAVE

MALA KLEŠTA ZA SEČENJE

ŠIFRA	DUŽINA	KUTIJA	€/KOM.
70752	120mm	10	15,00



CrMo

MUST HAVE

MALA KOMBINOVANA KLEŠTA

ŠIFRA	DUŽINA	KUTIJA	€/KOM.
70751	140mm	10	15,00



CrMo

MUST HAVE

MALE BOČNE SEČICE

ŠIFRA	DUŽINA	KUTIJA	€/KOM.
70747	110mm	10	16,50



CrMo

MUST HAVE

MALE BOČNE SEČICE

ŠIFRA	DUŽINA	KUTIJA	€/KOM.
70750	125mm	10	16,00



CrMo

MUST HAVE

MALA ŠPICASTA KLEŠTA, SAVIJENA, RAVNA

ŠIFRA	DUŽINA	KUTIJA	€/KOM.
70745	140mm	10	16,00



CrMo

MUST HAVE

MALA ŠPICASTA KLEŠTA, RAVNA

ŠIFRA	DUŽINA	KUTIJA	€/KOM.
70746	140mm	10	15,00



CrMo

MUST HAVE

MALA ŠPICASTA KLEŠTA

ŠIFRA	DUŽINA	KUTIJA	€/KOM.
70748	140mm	10	15,00



CrMo

MUST HAVE

MALA ŠPICASTA KLEŠTA ZA ELEKTRIČARE

ŠIFRA	DUŽINA	KUTIJA	€/KOM.
70749	140mm	10	15,00



CrMo

*KOLIČINA PRI VIŠESTRUKOJ PORUČBINI

**SEGER KLEŠTA, SPOLJNA,
PRAVA, DIN 5254A**

ŠIFRA	TIP	PREČNIK	DEBLJINA ŠILJKA	KUTIJA	€/KOM.
71118	A1	10-25mm	1,3	6	17,00
71119	A2	19-60mm	1,8	6	18,00
71120	A3	40-100mm	2,3	6	23,00



MADE IN GERMANY
CrV

**SEGER KLEŠTA, SPOLJNA,
ZAKRIVLJENA, DIN 5254B**

ŠIFRA	TIP	PREČNIK	DEBLJINA ŠILJKA	KUTIJA	€/KOM.
71121	A11	10-25mm	1,3	6	19,00
71122	A21	19-60mm	1,8	6	20,00
71123	A31	40-100mm	2,3	6	24,00



MADE IN GERMANY
CrV

**SEGER KLEŠTA, UNUTRAŠNJA,
PRAVA, DIN 5256C**

ŠIFRA	TIP	PREČNIK	DEBLJINA ŠILJKA	KUTIJA	€/KOM.
71124	J1	10-25mm	1,3	6	16,00
71125	J2	19-60mm	1,8	6	17,00
71126	J3	40-100mm	2,3	6	21,00



MADE IN GERMANY
CrV

**SEGER KLEŠTA, UNUTRAŠNJA,
ZAKRIVLJENA, DIN 5256D**

ŠIFRA	TIP	PREČNIK	DEBLJINA ŠILJKA	KUTIJA	€/KOM.
71127	J11	10-25mm	1,3	6	17,00
71128	J21	19-60mm	1,8	6	18,00
71129	J31	40-100mm	2,3	6	22,00



MADE IN GERMANY
CrV

*KOLIČINA PRI VIŠESTRUKOJ PORUČBINI

MUST
HAVE

SEGER KLEŠTA, SPOLJNA,
PRAVA

ŠIFRA	TIP	DUŽINA	PREČNIK	DEBLJINA ŠILJKA	KUTIJA	€/KOM.
70760	A1	140mm	10-25mm	1,2	10	11,00
70764	A2	175mm	12-40mm	1,5	10	12,00



SK7
STEEL

MUST
HAVE

SEGER KLEŠTA, SPOLJNA,
ZAKRIVLJENA

ŠIFRA	TIP	DUŽINA	PREČNIK	DEBLJINA ŠILJKA	KUTIJA	€/KOM.
70761	A11	140mm	10-25mm	1,2	10	11,00
70765	A21	175mm	12-40mm	1,5	10	12,00



SK7
STEEL

MUST
HAVE

SEGER KLEŠTA, UNUTRAŠNJA,
PRAVA

ŠIFRA	TIP	DUŽINA	PREČNIK	DEBLJINA ŠILJKA	KUTIJA	€/KOM.
70758	J1	140mm	10-25mm	1,2	10	11,00
70762	J2	175mm	12-65mm	1,5	10	12,00



SK7
STEEL

MUST
HAVE

SEGER KLEŠTA, UNUTRAŠNJA,
ZAKRIVLJENA

ŠIFRA	TIP	DUŽINA	PREČNIK	DEBLJINA ŠILJKA	KUTIJA	€/KOM.
70759	J11	140mm	10-25mm	1,2	10	11,00
70763	J21	175mm	12-65mm	1,5	10	12,00



SK7
STEEL

*KOLIČINA PRI VIŠESTRUKOJ PORUČBINI



5 YEAR LIMITED WARRANTY

CrV

MADE IN GERMANY

VPA GS

KLEŠTA ZA ŽICU ARMIRAČKA, DUGAČKA DRŠKA

ŠIFRA	DUŽINA	Ø NAIL WIRE 750 N/mm ²	Ø TVRDA ŽICA 1800 N/mm ²	€/KOM.
77519	220mm	3,2mm	1,80mm	19,50
77520	250mm	3,4mm	2,00mm	21,00
77521	280mm	3,6mm	2,20mm	23,00

MUST HAVE



5 YEAR LIMITED WARRANTY

CrV

MADE IN GERMANY

VPA GS

KLEŠTA ZA ŽICU ARMIRAČKA

ŠIFRA	DUŽINA	Ø SOFT WIRE 220 N/mm ²	Ø NAIL WIRE 750 N/mm ²	Ø TVRDA ŽICA 1800 N/mm ²	€/KOM.
77514	160mm	4,0mm	2,8mm	2,0mm	18,00
77515	180mm	4,0mm	3,0mm	2,4mm	20,50
77516	230mm	4,2mm	3,4mm	2,4mm	22,00
77517	260mm	4,2mm	3,8mm	2,6mm	24,50
77518	300mm	4,5mm	4,0mm	2,8mm	28,50

BEST SELLER
MUST HAVE



CrMo

KLEŠTA ZA ČEONO SEČENJE

ŠIFRA	DUŽINA	Ø SOFT WIRE 220 N/mm ²	Ø NAIL WIRE 750 N/mm ²	Ø TVRDA ŽICA 1800 N/mm ²	€/KOM.
71101	160mm	4,0mm	2,8mm	2,00mm	15,00
71102	180mm	4,5mm	3,0mm	2,40mm	17,50
71103	200mm	5,0mm	3,5mm	2,60mm	20,00

BEST SELLER
MUST HAVE



CrMo

KLEŠTA ZA ŽICU ARMIRAČKA, ŠIROKA ČELJUST

ŠIFRA	DUŽINA	Ø SOFT WIRE 220 N/mm ²	Ø NAIL WIRE 750 N/mm ²	Ø TVRDA ŽICA 1800 N/mm ²	KUTIJA	€/KOM.
71104	160mm	4,0mm	2,8mm	2,0mm	12	16,50
71105	180mm	4,5mm	3,0mm	2,4mm	12	18,50
71142	200mm	5,0mm	3,5mm	2,6mm	12	21,00



+100% POWER SAVING
WITH FULCRUM

5 YEAR LIMITED WARRANTY

CrV

MADE IN GERMANY

POWERBOLT KLEŠTA ZA ČEONO SEČENJE

ŠIFRA	DUŽINA	Ø SOFT WIRE 220 N/mm ²	Ø NAIL WIRE 750 N/mm ²	Ø HARD WIRE 1800 N/mm ²	€/KOM.
77513	200mm	4,50mm	4,00mm	3,50mm	41,00

MUST HAVE

CrMo



MALA KLEŠTA ZA ŽICU

ŠIFRA	DUŽINA	KUTIJA	€/KOM.
71097	200mm	6	26,00

- Maks. prečnik sečenja:
Za meku žicu tvrdoće manje od HRC30, može da seče 3,5 mm,
Za tvrdi žicu tvrdoće veće od HRC30, može da seče 2,5 mm



REZERVNA ČELJUST

ŠIFRA	POGODAN ZA	€/KOM.
71263	71261	15,00
70060	70054	18,00
70061	70055	20,00
70062	70056	28,00
70063	70057	34,00
70064	70058	44,00
71264	71262	92,00

*KOLIČINA PRI VIŠESTRUKOJ PORUČBINI

BEST SELLER MUST HAVE

CrMo

KLEŠTA ZA SEČENJE ARMATURE, CRVENA

ŠIFRA	DUŽINA	KAPACITET SEČENJA Ø	REZERVNI DELOVI	KUTIJA	€/KOM.
71261	300mm	12"	5mm	71263	24 22,00
70054	350mm	14"	7mm	70060	24 25,00
70055	450mm	18"	8mm	70061	12 31,00
70056	600mm	24"	10mm	70062	6 42,00
70057	750mm	30"	13mm	70063	6 56,00
70058	900mm	36"	16mm	70064	4 68,00
71262	1.050mm	42"	18mm	71264	2 130,00

- CrMo ojačana čeljust
- Posebno termički obrađeno HRC 58-60
- Čevaste čelične drške
- Udobne drške TPR



MUST HAVE



CrV

MADE IN GERMANY

MAKAZE ZA SEČENJE LIMA, PRAVE

ŠIFRA	DUŽINA SEČIVA	UKUPNA DUŽINA	NERĐAJUĆEG ČELIKA	FE	€/KOM.
77505	60mm	250mm	0,8mm	1,00mm	21,00

MUST HAVE



CrV

MADE IN GERMANY

MAKAZE SA RUPOM, ZA SEČENJE LIMA

ŠIFRA	TIP	DUŽINA SEČIVA	UKUPNA DUŽINA	NERĐAJUĆEG ČELIKA	FE	€/KOM.
77506	LEVI	42mm	250mm	0,8mm	1,00mm	21,00
77507	DESNI	42mm	250mm	0,8mm	1,00mm	21,00

BEST SELLER **MUST HAVE**



HEAT TREATMENT
55-61HRC

CrMo



MAKAZE ZA SEČENJE LIMA (AVIATION)

ŠIFRA	TIP	DUŽINA	KUTIJA	€/KOM.
70045	LEVI	250mm	6	13,00
70047	PRAV	250mm	6	13,00
70046	DESNI	250mm	6	13,00
70560	PRAVO DUGO	300mm	36	17,00

- Ispunjava standard ANSI/ASME B107.16-1998 i nemačke standarde za DIN 6438/11.71
- Nazubljeno sečivo od termički obrađenog Cr-Mo čelika
- Kapacitet sečenja metalnih ploča od 1,2 mm, odnosno 0,7 mm AISI-304 za nerđajući čelik

*KOLIČINA PRI VIŠESTRUKOJ PORUČBINI

NICE TO HAVE



VPA GS
5 YEAR LIMITED WARRANTY

CrV

MADE IN GERMANY

UNIVERZALNE MAKAZE ZA SEČENJE LIMA, ZAKRIVLJENE

ŠIFRA	TIP	DUŽINA SEČIVA	UKUPNA DUŽINA	NERDAJUĆEG ČELIKA	FE	€/KOM.
77508	LEVI	30mm	250mm	1,0mm	1,2mm	32,00
77509	DESNI	30mm	250mm	1,0mm	1,2mm	32,00

NICE TO HAVE



VPA GS
5 YEAR LIMITED WARRANTY

CrV

MADE IN GERMANY

TINMAN'S MAKAZE ZA SEČENJE LIMA

ŠIFRA	DUŽINA SEČIVA	UKUPNA DUŽINA	NERDAJUĆEG ČELIKA	FE	€/KOM.
77510	60mm	300mm	0,8mm	1,0mm	33,00
77511	60mm	350mm	1,0mm	1,2mm	42,00

NICE TO HAVE



VPA GS
5 YEAR LIMITED WARRANTY

CrV

MADE IN GERMANY

GILBOW MAKAZE ZA SEČENJE

ŠIFRA	DUŽINA SEČIVA	UKUPNA DUŽINA	NERDAJUĆEG ČELIKA	FE	€/KOM.
77512	50mm	200mm	0,80mm	1,00mm	21,00

BENMAN
PROFESSIONAL TOOLS

*KOLIČINA PRI VIŠESTRUKOJ PORUČBINI

**BEST
SELLER** **MUST
HAVE**

**CLASSIC KLEŠTA
ZA VODOVOD**

ŠIFRA	DUŽINA	OTVOR ČELJUSTI	€ /KOM.
71130	180mm	40mm	19,00
71131	240mm	50mm	20,50
71132	300mm	65mm	33,00
77540	400mm	100mm	54,00



CrV



**MUST
TRY** **NICE
TO HAVE**

**MX GRIP
KLEŠTA ZA VODOVOD**

ŠIFRA	DUŽINA	OTVOR ČELJUSTI	€ /KOM.
77543	180mm	35mm	31,00
77544	250mm	50mm	33,00
77545	300mm	65mm	45,00
72004	400mm	100mm	77,00



CrV



**MUST
TRY** **NICE
TO HAVE**

RAVNE ČELJUSTI

**POWER MAX
KLEŠTA ZA VODOVOD**

ŠIFRA	DUŽINA	OTVOR ČELJUSTI	€ /KOM.
77542	250mm	53mm	41,00



CrV



**BEST
SELLER** **MUST
HAVE**

**POWERGRIP CLASSIC KLEŠTA
ZA VODOVOD**

ŠIFRA	DUŽINA	OTVOR ČELJUSTI	€ /KOM.
77541	240mm	50mm	30,00



CrV



*KOLIČINA PRI VIŠESTRUKOJ PORUČBINI

MUST TRY

ALUMINIJUMSKI KLJUČ
ZA CEVI

ŠIFRA	DUŽINA	OTVOR ČELJUSTI		KUTIJA	€/KOM.
75239	10"	38mm	1 1/2"	24	15,00
75240	12"	50mm	2"	24	20,00
75241	14"	50mm	2"	12	23,00
75242	18"	63mm	2 1/2"	12	36,00
75243	24"	75mm	3"	8	53,00
75244	36"	125mm	5"	4	102,00



- Telo od aluminijuma
- Iskovana CrV očvršćena čeljust
- Lako i brzo podešavanje
- Elektrostatički lakirane drške

MUST HAVE

KLEŠTA SA MEHANIZMOM
ZAKLJUČAVANJA

ŠIFRA	DUŽINA	KUTIJA	€/KOM.
70200	BENT	5	16,50
70201	PRAV	5	17,00



3X
LONGER
LIFE

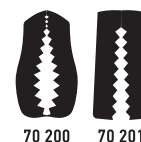

CrV

- 3 puta duži vek trajanja od ostalih

MUST HAVE

KLJUČ ZA CEVI

ŠIFRA	DUŽINA	OTVOR ČELJUSTI	KUTIJA	€/KOM.
70292	8"	1"	48	9,00
70293	10"	1 1/2"	24	11,00
70294	12"	2"	18	15,00
70295	14"	2"	12	19,00
70296	18"	2 1/2"	8	31,00
70297	24"	3"	6	48,00
70298	36"	4"	2	91,00



CrV

- Preliveno telo
- Iskovana CrV očvršćena čeljust
- Lako i brzo podešavanje
- Elektrostatički lakirane drške

BENMAN
PROFESSIONAL TOOLS

*KOLIČINA PRI VIŠESTRUKOJ PORUDŽBINI

BEST SELLER **MUST HAVE**



MINI SEKAČ CEVI, 22mm

ŠIFRA	VELIČINA	REZERVNI DELOVI	KUTIJA	€ /KOM.
70001	3-22mm	70006, 70097	12	11,00



TELESKOPSKI SEKAČ CEVI, 32 mm

ŠIFRA	VELIČINA	REZERVNI DELOVI	KUTIJA	€ /KOM.
70095	3-32mm	70097	6	27,00

- Rezervno sečivo u hvatu
- Sklapajući alat za poravnavanje

BEST SELLER **MUST HAVE**



TELESKOPSKI SEKAČ CEVI, 35 mm

ŠIFRA	VELIČINA	REZERVNI DELOVI	KUTIJA	€ /KOM.
70003	3-35mm	70097, 70009	6	32,00

- Rezervno sečivo u hvatu
- Sklapajući alat za poravnavanje
- Sa 4 kružna sekača

MUST HAVE



VELIKI TELESKOPSKI SEKAČ CEVI, 50 mm

ŠIFRA	VELIČINA	REZERVNI DELOVI	KUTIJA	€ /KOM.
70004	6-50mm	70007, 70008	6	33,00

- Rezervno sečivo u hvatu
- Sklapajući alat za poravnavanje

NICE TO HAVE



Dugme za brzo otpuštanje



**VELIKI TELESKOPSKI SEKAČ
ZA INOKS CEVI 50 mm**

ŠIFRA	VELIČINA	REZERVNI DELOVI	KUTIJA	€ /KOM.
70005	6-50mm	70007, 70008	6	44,00

- Rezervno sečivo u hvatu
- Sklapajući alat za poravnavanje
- Sa kružnim sekačem za INOKS cevi



Dugme za brzo otpuštanje



SEKAČ CEVI, 67 mm

ŠIFRA	VELIČINA	REZERVNI DELOVI	KUTIJA	€ /KOM.
70096	6-67mm	70097	12	64,00

- Rezervno sečivo u hvatu
- Sklapajući alat za poravnavanje



*KOLIČINA PRI VIŠESTRUKOJ PORUČBINI

MUST
HAVE



SEKAČ PLASTIČNIH CEVI, 42mm

ŠIFRA	VELIČINA	REZERVNI DELOVI	KUTIJA	€/KOM.
71847	42mm	71848	12	34,00



REZERVNO SEČIVO
ZA SEKAČ PLASTIČNIH CEVI

ŠIFRA	POGODAN ZA	€/KOM.
71848	71847	16,00

MUST
HAVE



REZERVNO SEČIVO
ZA REZAČ CEVI

ŠIFRA	POGODAN ZA	€/KOM.
70006	70001	4,60

NICE
TO HAVE



ALAT ZA OBRADU IVICE KOD CEVI

ŠIFRA	DUŽINA	KUTIJA	€/KOM.
70053	135mm	25	15,00

MUST
HAVE



REZERVNO SEČIVO
ZA REZAČ CEVI

ŠIFRA	TIP	POGODAN ZA	€/KOM.
70007	UNO	70004, 70005	4,70
70097	UNO	70001, 70003, 70095, 70096	8,00
70009		70003	4,00

MUST
HAVE



SEKAČ I SAVIJAČ ARMATURE

ŠIFRA	DUŽINA	KAPACITET SEČENJA	KAPACITET SAVIJANJA	€/KOM.
71045	1.320mm	16mm	16mm	329,00

• Idealno za armaturu

MUST
HAVE



REZERVNO SEČIVO
ZA REZAČ CEVI

ŠIFRA	TIP	POGODAN ZA	€/KOM.
70008	INOKS	70004, 70005	9,00

MUST
HAVE



STEGA

ŠIFRA	VELIČINA	€/KOM.
71046	60mm 2"	43,00
71047	76mm 2,5"	55,00
71048	90mm 3"	73,00
71049	110mm 4"	116,00

*KOLIČINA PRI VIŠESTRUKOJ PORUČBINI

**MUST
HAVE**



LANČANA CEVNA KLEŠTA

ŠIFRA	PREČNIK	KUTIJA	€ /KOM.
70310	4"	6	25,00

**MUST
HAVE**



• Sa čeljusti promenljivog smera

KLJUČ ZA SUDOPERU

ŠIFRA	VELIČINA	KUTIJA	€ /KOM.
70052	10-32mm	40	26,00

**BEST
SELLER** **MUST
HAVE**



**50%
STRONGER
FLAME**



**PROFESIONALNI
ZGLOBNI BRENER**

ŠIFRA	KUTIJA	€ /KOM.
70306	12	60,00

- 70% ojačana mlaznica u 3 tačke
- 60% ojačano telo

**NICE
TO HAVE**



**50%
STRONGER
FLAME**



**PROFESIONALNI
ZGLOBNI BRENER,
SA UPALJAČEM**

ŠIFRA	KUTIJA	€ /KOM.
70308	12	66,00

- 70% ojačana mlaznica u 3 tačke
- 60% ojačano telo



REZERVNA MLAZNICA

ŠIFRA	DUŽINA	KUTIJA	€ /KOM.
70307	17,5cm	150	17,00



REZERVNA MLAZNICA

ŠIFRA	DUŽINA	KUTIJA	€ /KOM.
70309	17cm	16	18,80

*KOLIČINA PRI VIŠESTRUKOJ PORUČBINI

**BEST
SELLER** **MUST
HAVE**



STEGA, KOVANO GVOŽĐE

ŠIFRA	DUŽINA	OTVOR ČELJUSTI	TEŽINA	€/KOM.
71840	100mm	125mm	5,2kg	121,00
71841	125mm	160mm	9,3kg	157,00
71842	150mm	190mm	18,5kg	221,00

**DROP
FORGED**

**30
YEAR
WARRANTY**

**NICE
TO HAVE**



**STEGA, KOVANO GVOŽĐE,
ZA VODOINSTALATERE**

ŠIFRA	DUŽINA	OTVOR ČELJUSTI	MIN Ø TUBE	MAX Ø TUBE	TEŽINA	€/KOM.
71843	125mm	160mm	3/8"	1 1/2"	9,30kg	172,00
71844	150mm	190mm	3/8"	2 1/2"	18,5kg	239,00
71845	175mm	205mm	3/8"	3"	25,0kg	299,00
71846	200mm	205mm	3/8"	3"	25,0kg	334,00

**DROP
FORGED**

**30
YEAR
WARRANTY**

*KOLIČINA PRI VIŠESTRUKOJ PORUČBINI



CrV

REZAČ RUPA ZA PLOČICE

ŠIFRA	DUŽINA	KUTIJA	€/KOM.
70395	190mm	12	10,00

CrV

REZAČ RUPA

ŠIFRA	DUŽINA	KUTIJA	€/KOM.
70394	203mm	12	13,50



RUČNI REZAČ ZA PLOČICE

ŠIFRA	DUŽINA	KUTIJA	€/KOM.
70392	200mm	12	6,00





MUST HAVE



**ALAT ZA OBELEŽAVANJE
ZA PLOČICE I STAKLO**

ŠIFRA	DUŽINA	KUTIJA	€/KOM.
70391	130mm	50	4,40

REZAČ RUPA U PLOČICAMA

ŠIFRA	DUŽINA MREŽE	KUTIJA	€/KOM.
70393	140mm	12	10,00



NICE TO HAVE



**TESTERA ZA BRUŠENJE
SA PLASTIČNOM DRŠKOM**

ŠIFRA	DUŽINA SEČIVA	REZERVNI DELOVI	KUTIJA	€/KOM.
70396	50mm	70397, 70398	12	4,80



NICE TO HAVE



**REZERVNO SEČIVO ZA TESTERU
ZA EPOKSI SMOLU, 3 KOM**

ŠIFRA	DUŽINA SEČIVA	POGODAN ZA	KUTIJA	€/SET
70397	50mm	70396	50	5,50



NICE TO HAVE



**REZERVNO SEČIVO ZA TESTERU
ZA EPOKSI SMOLU, 3 KOM**

ŠIFRA	DUŽINA SEČIVA	POGODAN ZA	KUTIJA	€/SET
70398	50mm	70396	50	4,00



**MUST
HAVE**

**KOMPLET INBUS KLJUČEVA
SA TURBALOM, 7 KOM**

ŠIFRA	KUTIJA	€ /KOM.
70403	6*	8,00



UKLJUČUJE
1,5/ 2/ 2,5/
3/ 4/ 5/ 6mm



**S2
STEEL**

**BEST
SELLER MUST
HAVE**

**KOMPLET INBUS KLJUČEVA
SA TURBALOM, 7 KOM**

ŠIFRA	KUTIJA	€ /KOM.
70404	6*	9,00



UKLJUČUJE
2,5/ 3/ 4/ 5/
6/ 8/ 10mm



**S2
STEEL**

**BEST
SELLER MUST
HAVE**

**KOMPLET KLJUČEVA TORX SA RUPOM,
7 KOM**

ŠIFRA	KUTIJA	€ /KOM.
70405	6*	9,00



UKLJUČUJE
TR10/ TR15/
TR20/ TR25/
TR27/ TR30/
TR40



**S2
STEEL**

**NICE
TO HAVE**

ODVIJAČI, 13 KOM

ŠIFRA	KUTIJA	€ /KOM.
70866	10	14,00

• Idealno za električare

UKLJUČUJE

RAVAN: 1,5/ 2,0/ 2,5mm
PHILLIPS: PH000/ PH00/ PH0
TORX: T4xT8/ T5xT9/ T6xT10/ T7xT15
ŠESTOUGAO: 3/ 4/ 4,5/ 5/ 6mm

1,5	000	4x8	3 / 4
2,0	00	5x9	4,5 / 5
2,5	0	6x10	6
		7x15	



CrV

*KOLIČINA PRI VIŠESTRUKOJ PORUČBINI

BEST SELLER **MUST HAVE**

PATENTED
HEAD



S2
STEEL



UKLJUČUJE

1,5/ 2/ 2,5/ 3/ 4/
5/ 6/ 8/ 10mm

**KOMPLET DUGIH INBUS KLJUČEVA
SA TURBALOM, 9 KOM**

ŠIFRA	SET	DUŽINA	KUTIJA	€/SET
70400	9pcs	6,5-18cm	6*	14,50

- Patentirana glava sa TURBALOM u kombinaciji sa pravim i loptastim vrhom glave

BEST SELLER **MUST HAVE**

PATENTED
HEAD



S2
STEEL



UKLJUČUJE

1,5/ 2/ 2,5/ 3/ 4/
5/ 6/ 8/ 10mm

**KOMPLET EKSTRA DUGIH INBUS KLJUČEVA
SA TURBALOM, 9 KOM**

ŠIFRA	SET	DUŽINA	KUTIJA	€/SET
70401	9pcs	9-23cm	6*	16,00

- Patentirana glava sa TURBALOM u kombinaciji sa pravim i loptastim vrhom glave

NICE TO HAVE **MUST TRY**

PATENTED
HEAD

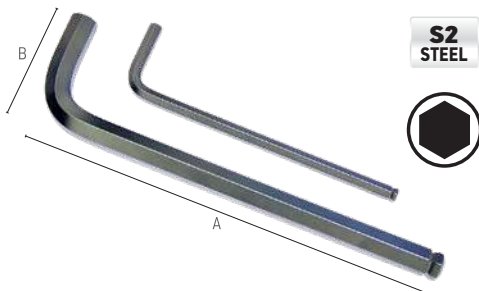

S2
STEEL



**DUGI INBUS KLJUČEVI
SA TURBALOM**

ŠIFRA	VELIČINA	A	B	PAKET	€/PAK.
70406	1,5mm	77mm	14mm	5	0,80
70407	2,0mm	83mm	16mm	5	0,90
70408	2,5mm	90mm	18mm	5	0,96
70409	3,0mm	98mm	20mm	5	1,00
70410	4,0mm	106mm	24mm	5	1,20
70411	5,0mm	118mm	28mm	5	1,40
70412	6,0mm	137mm	32mm	5	1,70
70413	7,0mm	146mm	34mm	5	2,10
70414	8,0mm	156mm	36mm	5	2,20
70415	10,0mm	170mm	40mm	5	3,20
70416	12,0mm	207mm	45mm	5	6,20
70417	14,0mm	230mm	54mm	1	9,40
70418	17,0mm	250mm	61mm	1	15,00
70419	19,0mm	280mm	70mm	1	21,00

- Patentirana glava sa TURBALOM u kombinaciji sa pravim i loptastim vrhom glave

BEST SELLER

MUST HAVE

S2
STEEL



**KRATKI INBUS KLJUČEVI
SA TURBALOM**

ŠIFRA	VELIČINA	A	B	PAKET	€/PAK.
70081	1,5mm	45mm	14mm	10	3,20
70082	2,0mm	50mm	16mm	10	3,20
70083	2,5mm	56mm	18mm	10	3,50
70084	3,0mm	63mm	20mm	10	4,20
70085	4,0mm	70mm	25mm	10	5,60
70086	5,0mm	80mm	28mm	10	7,40
70087	6,0mm	90mm	32mm	10	10,00
70088	7,0mm	95mm	34mm	10	13,00
70089	8,0mm	100mm	36mm	10	16,00
70090	10,0mm	112mm	40mm	10	24,00
70091	12,0mm	125mm	45mm	5	20,00
70092	14,0mm	140mm	56mm	1	5,60
70093	17,0mm	160mm	63mm	1	10,40
70094	19,0mm	180mm	70mm	1	13,00

*KOLIČINA PRI VIŠESTRUKOJ PORUČBINI

**BEST
SELLER** **MUST
HAVE**



**S2
STEEL**



**KOMPLET EKSTRA DUGIH
TORX SA RUPOM KLJUČEVA, 9 KOM**

ŠIFRA	SET	DUŽINA	KUTIJA	€/SET
70402	9pcs	8-21cm	6*	19,00

UKLJUČUJE

TR8/ TR10/ TR15/
TR20/ TR25/ TR27/
TR30/ TR40/ TR45

**MUST
HAVE**



**TORX SA RUPOM KLJUČEVI
SA T-DRŠKOM**

ŠIFRA	PROFIL	DUŽINA	KUTIJA	€/KOM.
70074	T10	100	5	4,00
70075	T15	100	5	4,20
70076	T20	100	5	4,50
70077	T25	150	5	5,00
70078	T27	150	5	5,00
70079	T30	150	5	7,30
70080	T40	200	5	7,90

**S2
STEEL**



**MUST
HAVE**

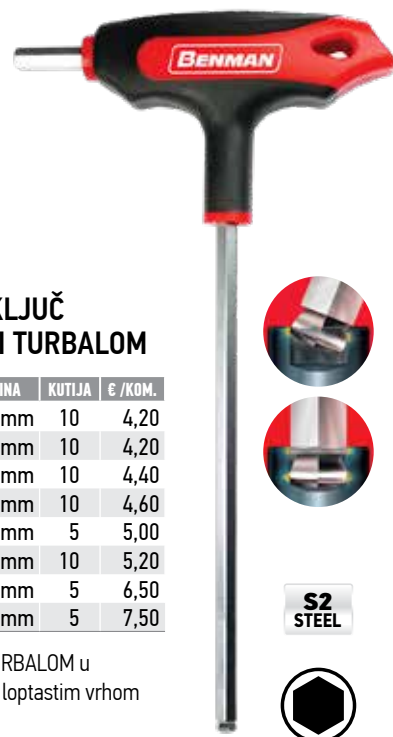

**INBUS KLJUČ
SA T-DRŠKOM I TURBALOM**

ŠIFRA	VELIČINA	DUŽINA	KUTIJA	€/KOM.
70066	2,0mm	100mm	10	4,20
70067	2,5mm	100mm	10	4,20
70068	3,0mm	100mm	10	4,40
70069	4,0mm	150mm	10	4,60
70070	5,0mm	150mm	5	5,00
70071	6,0mm	150mm	10	5,20
70072	8,0mm	200mm	5	6,50
70073	10,0mm	200mm	5	7,50

**S2
STEEL**



- Patentirana glava sa TURBALOM u kombinaciji sa pravim i loptastim vrhom glave

*KOLIČINA PRI VIŠESTRUKOJ PORUČBINI

BEST SELLER
MUST HAVE

Dva materijala
Ergonomski hvat

S2 STEEL
MAXPOWER

MAXPOWER ODVIJAČ, RAVNI

ŠIFRA	VELIČINA	NET LENGTH	KUTIJA	€/KOM.
75158	3,0	75mm	6	3,00
75159	4,0	100mm	6*	3,20
75160	5,5	125mm	6*	3,90
75161	5,5	250mm	6*	4,60
75162	6,5	150mm	6*	4,00
75163	6,5	250mm	6	4,70
75164	8,0	200mm	6	6,30
75165	10,0	200mm	6	7,90

- Novi ergonomski hvat sa dvostruko većom otpornošću
- 40% veći obrtni momenat nego kod običnih odvijača
- Sa 4 zaobljene strane što omogućava bržu rotaciju
- Specijalno ojačanje od S2 legura čelika, što povećava izdržljivost oštrice za 30%

BEST SELLER
MUST HAVE

Dva materijala
Ergonomski hvat

S2 STEEL
MAXPOWER

MAXPOWER ODVIJAČ PHILLIPS (PH)

ŠIFRA	VELIČINA	DUŽINA MREŽE	KUTIJA	€/KOM.
75174	0	75mm	6	3,00
75175	1	100mm	6*	3,50
75176	2	100mm	6*	3,90
75177	2	150mm	6*	4,70
75178	2	250mm	6*	5,50
75179	3	150mm	6	5,70

- Novi ergonomski hvat sa dvostruko većom otpornošću
- 40% veći obrtni momenat nego kod običnih odvijača
- Sa 4 zaobljene strane što omogućava bržu rotaciju
- Specijalno ojačanje od S2 legura čelika, što povećava izdržljivost oštrice za 30%

BEST SELLER
MUST HAVE

Dva materijala
Ergonomski hvat

S2 STEEL
MAXPOWER

MAXPOWER ODVIJAČ POZIDRIV (PZ)

ŠIFRA	VELIČINA	DUŽINA MREŽE	KUTIJA	€/KOM.
75180	0	75mm	6	3,00
75181	1	100mm	6*	3,50
75182	2	100mm	6*	3,90
75183	2	250mm	6	5,50
75184	3	150mm	6	5,70

- Novi ergonomski hvat sa dvostruko većom otpornošću
- 40% veći obrtni momenat nego kod običnih odvijača
- Sa 4 zaobljene strane što omogućava bržu rotaciju
- Specijalno ojačanje od S2 legura čelika, što povećava izdržljivost oštrice za 30%

MUST HAVE

Dva materijala
Ergonomski hvat

S2 STEEL
MAXPOWER

MAXPOWER ODVIJAČ TORX SA RUPOM

ŠIFRA	VELIČINA	DUŽINA MREŽE	KUTIJA	€/KOM.
75166	8	75mm	6	3,10
75167	10	75mm	6	3,10
75168	15	100mm	6	3,30
75169	20	100mm	6	3,30
75170	25	125mm	6	4,20
75171	27	125mm	6	4,20
75172	30	125mm	6	4,20
75173	40	150mm	6	5,70

- Novi ergonomski hvat sa dvostruko većom otpornošću
- 40% veći obrtni momenat nego kod običnih odvijača
- Sa 4 zaobljene strane što omogućava bržu rotaciju
- Specijalno ojačanje od S2 legura čelika, što povećava izdržljivost oštrice za 30%

MUST HAVE

Dva materijala
Ergonomski hvat

S2 STEEL
MAXPOWER

MAXPOWER ODVIJAČ ROBERTSON

ŠIFRA	VELIČINA	DUŽINA MREŽE	KUTIJA	€/KOM.
75191	1	100mm	6	3,90
75192	2	100mm	6	3,90
75193	3	150mm	6	4,70

- Novi ergonomski hvat sa dvostruko većom otpornošću
- 40% veći obrtni momenat nego kod običnih odvijača
- Sa 4 zaobljene strane što omogućava bržu rotaciju
- Specijalno ojačanje od S2 legura čelika, što povećava izdržljivost oštrice za 30%

MUST HAVE

Dva materijala
Ergonomski hvat

S2 STEEL
MAXPOWER

MAXPOWER ODVIJAČ ŠESTOUGAONI NASADNI

ŠIFRA	VELIČINA	DUŽINA MREŽE	KUTIJA	€/KOM.
75185	8	125mm	6	4,60
75186	9	125mm	6	4,60
75187	10	125mm	6	4,70
75188	11	125mm	6	4,70
75189	12	125mm	6	4,70
75190	13	125mm	6	4,90

- Novi ergonomski hvat sa dvostruko većom otpornošću
- 40% veći obrtni momenat nego kod običnih odvijača
- Sa 4 zaobljene strane što omogućava bržu rotaciju
- Specijalno ojačanje od S2 legura čelika, što povećava izdržljivost oštrice za 30%

*KOLIČINA PRI VIŠESTRUKOJ PORUČBNI

NEW **S2 STEEL** Dva materijala Ergonomski hvat

ERGO GRIP ODVIJAČ RAVAN

ŠIFRA	VELIČINA	DUŽINA MREŽE	KUTIJA	€/KOM.
72476	2,5	75mm	6	1,40
72477	4,0	100mm	6*	1,60
72478	5,5	125mm	6*	2,00
72479	5,5	250mm	4*	2,20
72480	6,5	150mm	6*	2,50
72481	6,5	250mm	4	3,00
72482	8,0	175mm	4	3,50
72483	10,0	200mm	4	4,20



Rupa za kačenje Lako prepoznavanje



Drška od dva materijala S2 legura čelika

NEW **S2 STEEL** Dva materijala Ergonomski hvat

ERGO GRIP ODVIJAČ PHILLIPS (PH)

ŠIFRA	VELIČINA	DUŽINA MREŽE	KUTIJA	€/KOM.
72454	0	75mm	6	1,40
72455	1	100mm	6*	1,50
72456	2	100mm	6*	2,30
72457	2	150mm	4*	2,50
72458	2	200mm	4*	3,10
72459	3	150mm	4	3,40



Rupa za kačenje Lako prepoznavanje



Drška od dva materijala S2 legura čelika

NEW **S2 STEEL** Dva materijala Ergonomski hvat

ERGO GRIP ODVIJAČ POZIDRIV (PZ)

ŠIFRA	VELIČINA	DUŽINA MREŽE	KUTIJA	€/KOM.
72460	0	75mm	6	1,40
72461	1	100mm	6*	1,50
72462	2	100mm	6*	2,30
72463	2	150mm	4	2,50
72464	3	150mm	4	3,40



Rupa za kačenje Lako prepoznavanje



Drška od dva materijala S2 legura čelika

NEW **S2 STEEL** Dva materijala Ergonomski hvat

ERGO GRIP ODVIJAČ TORX SA RUPOM

ŠIFRA	VELIČINA	DUŽINA MREŽE	KUTIJA	€/KOM.
72468	8	75mm	6*	1,60
72469	10	75mm	6*	1,60
72470	15	100mm	6*	1,70
72471	20	100mm	6*	1,90
72472	25	100mm	6*	2,40
72473	27	125mm	6*	2,50
72474	30	125mm	4*	2,60
72475	40	150mm	4*	3,40



Rupa za kačenje Lako prepoznavanje



Drška od dva materijala S2 legura čelika

NEW **S2 STEEL** Dva materijala Ergonomski hvat

ERGO GRIP ODVIJAČ ROBERTSON

ŠIFRA	VELIČINA	DUŽINA MREŽE	KUTIJA	€/KOM.
72465	1	100mm	6	1,50
72466	2	100mm	6	2,30
72467	3	150mm	4	3,40



Rupa za kačenje Lako prepoznavanje



Drška od dva materijala S2 legura čelika

NEW **S2 STEEL** Dva materijala Ergonomski hvat

ERGO GRIP ODVIJAČ ŠESTOUGAONI NASADNI

ŠIFRA	VELIČINA	DUŽINA MREŽE	KUTIJA	€/KOM.
72484	6	125mm	6	4,40
72485	7	125mm	6	4,40
72486	8	125mm	6	4,40
72487	9	125mm	6	4,40
72488	10	125mm	6	5,00
72489	11	125mm	4	5,00
72490	12	125mm	4	5,00
72491	13	125mm	4	5,00



Rupa za kačenje Lako prepoznavanje



Drška od dva materijala S2 legura čelika

*KOLIČINA PRI VIŠESTRUKOJ PORUČBINI

NEW

S2
STEEL



**ERGO GRIP
ODVIJAČ ZDEPAST**

ŠIFRA	TIP	VELIČINA	DUŽINA MREŽE	KUTIJA	€/KOM.
72410	PH	1,0	38mm	6	2,00
72412	PH	2,0	38mm	6	2,00
72414	SLOTTED	5,5	38mm	6	2,00



Rupa za kačenje



Lako prepoznavanje



Drška od dva materijala



S2 legura čelika

NEW



S2
STEEL

**KOMPLET ODVIJAČA,
6 KOM**

ŠIFRA	SET	KUTIJA	€/KOM.
72415	6 pcs	16	12,00

UKLJUČUJE

RAVAN: 2,5x75mm/ 4,0x100mm/
5,5x125mm/ 6,5x150mm
PHILLIPS: PH1x100mm/ PH2x100mm



Rupa za kačenje



Lako prepoznavanje



Drška od dva materijala



S2 legura čelika

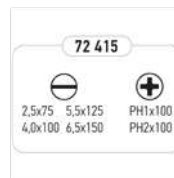

NEW



S2
STEEL

**KOMPLET ODVIJAČA,
6 KOM**

ŠIFRA	SET	KUTIJA	€/KOM.
72429	6 pcs	16	12,00

UKLJUČUJE

RAVAN: 2,5x75mm/ 4,0x100mm/
5,5x125mm/ 6,5x150mm
POZIDRIV: PZ1x100mm/ PZ2x100mm



Rupa za kačenje



Lako prepoznavanje



Drška od dva materijala

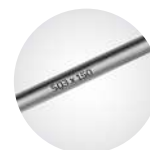

S2 legura čelika

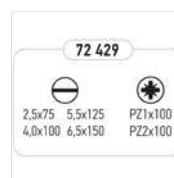

*KOLIČINA PRI VIŠESTRUKOJ PORUČBINI

NEW

BENMAN

S2 STEEL

1000 Volt

Lako prepoznavanje

Sa ergonomskom ručkom

Rupa za kačenje

IZOLOVANI ODVIJAČ PH

ŠIFRA	VELIČINA	DUŽINA MREŽE	KUTIJA	€/KOM.
72574	0	75mm	6*	2,10
72575	1	100mm	6*	2,60
72576	2	100mm	6*	3,00
72577	3	150mm	6*	3,90

• Za električare

NEW

BENMAN

S2 STEEL

1000 Volt

Lako prepoznavanje

Sa ergonomskom ručkom

Rupa za kačenje

IZOLOVANI ODVIJAČ RAVNI

ŠIFRA	VELIČINA	DUŽINA MREŽE	KUTIJA	€/KOM.
72567	2,5	75mm	6*	2,10
72568	3,0	100mm	6*	2,20
72569	4,0	100mm	6*	2,40
72570	5,5	125mm	6*	2,90
72571	6,5	150mm	6*	3,30
72572	8,0	175mm	4*	4,10

• Za električare

NEW

BENMAN

S2 STEEL

1000 Volt

Lako prepoznavanje

Sa ergonomskom ručkom

Rupa za kačenje

IZOLOVANI ODVIJAČ PZ

ŠIFRA	VELIČINA	DUŽINA MREŽE	KUTIJA	€/KOM.
72563	0	75mm	6*	2,10
72564	1	100mm	6*	2,60
72565	2	100mm	6*	3,00
72566	3	150mm	6*	3,90

• Za električare

NEW

S2 STEEL

1000 Volt

SET IZOLIRANIH ODVIJAČA, 6 KOM

ŠIFRA	PROFIL	KUTIJA	€/KOM.
72573	RAVAN & PHILLIPS	12	16,00

• Za električare

UKLJUČUJE

PHILLIPS: PH1x100mm/ PH2x100mm
RAVAN: 3,0x100mm/ 4,0x100mm/ 5,5x125mm
Glimerica/ispitivač napona: 3,0x60mm

3x100
4x100
5,5x125

1x100
2x100

*KOLIČINA PRI VIŠESTRUKOJ PORUDŽBINI

**BEST
SELLER**

**MUST
HAVE**



**S2
STEEL**

**250
Volt**

DVE

GS

ISPITIVAČ NAPONA

ŠIFRA	VELIČINA	DUŽINA MREŽE	KUTIJA	€/KOM.
71143	3,0	145mm	24	2,30
71144	3,5	190mm	12	1,60

- Vrhovi za veliku preciznost
- S2 čelična oštrica

**MUST
TRY**



CE

BESKONTAKTNI TESTER NAPONA

ŠIFRA	BATERIJA	KUTIJA	€/KOM.
71147	2 x LR44-1,5V	10	18,00

- Kompaktan, lagan, elegantan prijanjavajući dizajn, sa izdržljivim ugrađenim dodatkom za kačenje na džep
- Lako prepoznatljiv uz zvučni i vizuelni indikator
- Sadrži korisničko uputstvo
- Baterije su uključene
- 12-1000V

**MUST
HAVE**



BELA ČARAPA ZA PROVLAČENJE ELEKTRIČNIH KABLOVA

ŠIFRA	PREČNIK	DUŽINA	KUTIJA	€/KOM.
30220	3mm	5m	6	4,20
30221	3mm	10m	4	5,20
30222	3mm	15m	3	6,20

- Preporučena upotreba sa zaštitnim rukavicama

BENMAN
PROFESSIONAL TOOLS

MUST
HAVE



TESTER NAPONA
(GLIMERICA)

ŠIFRA	KUTLIJA	€ /KOM.
71148	50	22,00

L1 sonda

Indikator
polariteta

L2 sonda +
(instrumentalna sonda)

- Sadrži korisničko uputstvo
- Vodootporno IP66
- Alternativna struja: 12-600V
- Direktna struja: 12-600V
- Indikator napona: LED
- Step en zaštite: IP 66
- Indikator polariteta: LED
- Opseg radne temp.: od -10°C do +55°C
- Kategorija prenapona: CAT III 600V
- Frekvencija: 50-60Hz
- Maksimalno dozvoljeno vreme rada: 60s



*KOLIČINA PRI VIŠESTRUKOJ PORUČBINI

NICE TO HAVE

ESD
ANTISTATIC MATERIAL

S2 STEEL

ESD
Antistatički materijal

Drška od dva materijala

S2 legura čelika

Preciznost

PRECIZNI ODVIJAČ ESD, RAVNI

ŠIFRA	VELIČINA	DUŽINA MREŽE	KUTIJA	€/KOM.
70461	1,4	40mm	10	2,20
70462	2,0	40mm	30	2,20
70463	2,4	40mm	30	2,20
70464	3,0	40mm	30	2,20
70465	2,4	75mm	30	2,50
70466	3,0	75mm	30	2,50
70467	4,0	100mm	30	2,50

• Idealno za elektroniku

NICE TO HAVE

ESD
ANTISTATIC MATERIAL

S2 STEEL

ESD
Antistatički materijal

Drška od dva materijala

S2 legura čelika

Preciznost

PRECIZNI ODVIJAČ ESD, PHILLIPS (PH)

ŠIFRA	VELIČINA	DUŽINA MREŽE	KUTIJA	€/KOM.
70468	000	40mm	30	2,20
70469	00	40mm	30	2,20
70470	0	40mm	30	2,20
70471	00	75mm	30	2,20
70472	0	75mm	30	2,20
70474	1	40mm	30	2,20
70473	1	100mm	30	2,50

• Idealno za elektroniku

NICE TO HAVE

ESD
ANTISTATIC MATERIAL

S2 STEEL

ESD
Antistatički materijal

Drška od dva materijala

S2 legura čelika

Preciznost

PRECIZNI ODVIJAČ ESD, TORX

ŠIFRA	VELIČINA	DUŽINA MREŽE	KUTIJA	€/KOM.
70475	6	40mm	30	2,20
70476	8	40mm	30	2,20
70477	9	50mm	30	2,20
70478	10	50mm	30	2,20
70479	15	60mm	30	2,50
70480	20	60mm	30	2,50

• Idealno za elektroniku

NICE TO HAVE

ODVIJAČ SA MAGNETOM

ŠIFRA	RUPE Ø	KUTIJA	€/KOM.
70867	7mm	24*	4,50

NICE TO HAVE

ODVIJAČ SA MAGNETOM

ŠIFRA	RUPE Ø	KUTIJA	€/KOM.
70868	14,5mm	24*	4,50

*KOLIČINA PRI VIŠESTRUKOJ PORUČBINI

NICE
TO HAVE



S2
STEEL



KOMPLET PRECIZNIH ODVIJAČA ESD

ŠIFRA	TIP	SET	KUTIJA	€ /KOM.
70481	TORX	6pcs	40	18,00
70482	RAVAN & PHILLIPS	7pcs	40	19,00
70483	RAVAN & PHILLIPS	9pcs	40	25,00

ŠIFRA	UKLJUČUJE
70481	TORX: T6x40mm/ T8x40mm/ T9x50mm/ T10x50mm/ T15x60mm/ T20x60mm
70482	RAVAN: 1,4x40mm/ 2,0x40mm/ 2,4x40mm/ 3,0x40mm PHILLIPS: PH000x40mm/ PH00x40mm/ PH0x40mm
70483	RAVAN: 1,4x40mm/ 2,0x40mm/ 2,4x75mm/ 3,0x75mm/ 4,0x100mm PHILLIPS: PH000x40mm/ PH00x75mm/ PH0x75mm/ PH1x100mm

70 481



6x40	10x50
8x40	15x60
9x50	20x60

70 482

-		+
1,4x40	2,4x40	000x40
2,0x40	3,0x40	00x40
		0x40

70 483

-		+
1,4x40	3,0x75	000x40
2,0x40	4,0x100	00x75
2,4x75		0x75
		1x100

*KOLIČINA PRI VIŠESTRUKOJ PORUDŽBINI

BEST SELLER **NICE TO HAVE**

**RUČICA KRCKALICA ODVIJAČ
SA AUTOMATSKIM UVLAČENJEM,
SA 10 NASTAVAKA**

ŠIFRA	DUŽINA	KUTIJA	€/KOM.
70865	25cm	6	22,00



UKLJUČUJE

RAVAN: 4/ 6mm
PHILLIPS: PH1/ PH2/ PH3
POZIDRIV: PZ1/ PZ2
TORX: T15/ T20
Magnetni držač umetka 1/4"



**S2
STEEL**



Povucite hvat



Okrenite rotirajući
prekidač da biste izabrali bit



Pritisnite hvat i zaključajte

**NICE
TO HAVE**

**PRECIZNI PRODUŽENI ODVIJAČ
BEZ ZUPČANIKA
SA 28 NASTAVAKA**

ŠIFRA	DUŽINA	KUTIJA	€/KOM.
70869	15 - 22cm	12	15,00

UKLJUČUJE

RAVAN: 1,0/ 1,5/ 2,0/ 2,5/ 3,0/ 3,5mm
PHILLIPS: PH000/ PH00/ PH0/ PH1
POZIDRIV: PZ1
TORX: T4/ T5/ T6/ T7/ T8/ T9/ T10/ T15/ T20
ŠESTOUGAO: 0,7/ 0,9/ 1,3/ 1,5/ 2,0/ 2,5/ 3,0/
4,0mm



RAVAN	PHILLIPS	POZIDRIV	TORX	ŠESTOUGAO
1,0/1,5	000	1	4/5	0,7/0,9
2,0/2,5	00		7/8/9	1,3/1,5
3,0/3,5	0		10/15	2,0/2,5
		1	20	3,0/4,0

**S2
STEEL**



Odvijte poklopac i povucite
punjač za bitove



Gurnite nagore da biste produžili
receptor za bit



Okrenite prekidač da biste zaključali
položaj receptora

*KOLIČINA PRI VIŠESTRUKOJ PORUŽBNI

NICE
TO HAVE

**MINI PRECIZNI ODVIJAČ,
10 NASTAVAKA**

ŠIFRA	DUŽINA	KUTIJA	€/KOM.
70870	14cm	12	6,80

UKLJUČUJE

RAVAN: 1,0/ 1,5/ 2,0/ 2,5/ 3,0mm
PHILLIPS: PH0000/ PH000/ PH00/ PH0/ PH1



Odvijte poklopac i povucite
punjač za bitove



Ubacite bit



1,0/1,5	0000
2,0/2,5	000
3,0	00
	0
	1

NICE
TO HAVE

MINI HVATALJKA

ŠIFRA	DUŽINA	KUTIJA	€/KOM.
70872	12cm	24	3,20



Pritisnite polugu



Podignite predmet



NICE
TO HAVE

UKLJUČUJE

- 1 hvat
- 1 nastavak za bitove
- 1 savitljivi produžetak
- 1 okruglo šilo
- 1 preciznu kuku
- 1 precizni čekić
- 1 pincetu
- 1 klešta za dijagonalno sečenje
- RAVAN: 1,0/ 1,5/ 2,0/ 2,5/ 3,0/ 3,5/ 4,0mm
- PHILLIPS: PH000/ PH00/ PH0/ PH1
- POZIDRIV: PZ0/ PZ1
- TORX: T4/ T5/ T6/ T7/ T8/ T9/ T10
- ŠESTOUGAONI nasadni ključ: 2,5/ 3,0/ 4,0/ 5,0



**PRECIZNI ALAT,
KOMPLET 32 KOM**

ŠIFRA	DUŽINA	KUTIJA	€/SET
70871	14cm	10	27,00

1,0/ 1,5	000	Pz0	4/ 5	2,5/ 3,0
2,0/ 2,5	00	Pz1	6/ 7	4,0/ 5,0
3,0/ 3,5	0		8/ 9	
4,0	1		10	



**BEST
SELLER** **MUST
HAVE**



- +30% veći obrtaj
- Kompaktna glava

CrV

**RUČICA KRCKALICA 72 ZUBA
SA PROMENOM SMERA
I BRZIM OTPUŠTANJEM**

ŠIFRA	VELIČINA	KUTIJA	€ /KOM.
71050	1/4"	12	17,00
71051	3/8"	12	21,00
71052	1/2"	6	25,00

**MUST
TRY**



- Dugme za brzo opuštanje
- Mehanizam promene smera

CrV

**TELESKOPSKA RUČICA KRCKALICA 72 ZUBA
SA ROTIRAJUĆOM GLAVOM**

ŠIFRA	VELIČINA	UKUPNA DUŽINA	KUTIJA	€ /KOM.
71053	1/4"	200mm	12	34,00
71054	1/2"	430mm	8	47,00

*KOLIČINA PRI VIŠESTRUKOJ PORUČBINI



CrV

**RUČICA KRCKALICA 72 ZUBA
SA PROMENOM SMERA
I BRZIM OTPUŠTANJEM**

ŠIFRA	VELIČINA	KUTIJA	€ /KOM.
70245	1/4"	10	21,00
70244	3/8"	10	22,00
70243	1/2"	5	28,00



PATENTED
MECHANISM



- Posebno patentiran mehanizam za veću izdržljivost

CrV

**RUČICA KRCKALICA 48 ZUBA
SA PROMENOM SMERA
I BRZIM OTPUŠTANJEM**

ŠIFRA	VELIČINA	KUTIJA	€ /KOM.
70266	1/4"	10	23,00
70291	3/8"	10	24,00
70237	1/2"	5	30,00

*KOLIČINA PRI VIŠESTRUKOJ PORUČBINI

**BEST
SELLER** **MUST
HAVE**

1/2"

HEX NASADNI KLJUČ OD 1/2",
DIN 3124



CrV



ŠIFRA	VELIČINA	DUŽINA	KUTIJA	€ /KOM.
70208	8mm	38mm	10*	2,60
70209	9mm	38mm	10*	2,60
70210	10mm	38mm	10*	2,80
70211	11mm	38mm	10*	2,80
70212	12mm	38mm	10*	2,80
70213	13mm	38mm	10*	2,80
70214	14mm	38mm	10*	2,80
70215	15mm	38mm	10*	2,80
70216	16mm	38mm	10*	3,00
70217	17mm	38mm	10*	3,00
70218	18mm	38mm	10*	3,30
70219	19mm	38mm	10*	3,30
70220	20mm	38mm	10*	3,80
70221	21mm	38mm	10*	3,80
70222	22mm	40mm	10	3,80
70223	23mm	40mm	10	4,00
70224	24mm	42mm	10	4,00
70225	25mm	42mm	10	5,50
70226	26mm	42mm	10	6,00
70227	27mm	43mm	10	6,00
70228	28mm	43mm	10	6,40
71599	29mm	46mm	10	6,40
70230	30mm	46mm	10	6,40
70232	32mm	46mm	10	6,40

**MUST
HAVE**

1/2"

HEX NASADNI KLJUČ, DUGI, OD 1/2",
DIN 3124



CrV



ŠIFRA	VELIČINA	DUŽINA	KUTIJA	€ /KOM.
71515	8mm	77mm	10*	5,00
71516	9mm	77mm	10*	5,00
71517	10mm	77mm	10*	5,30
71518	11mm	77mm	10*	5,40
71519	12mm	77mm	10*	5,40
71520	13mm	77mm	10*	5,40
71521	14mm	77mm	10*	5,40
71522	15mm	77mm	10*	5,40
71523	16mm	77mm	10*	5,60
71524	17mm	77mm	10*	6,00
71525	18mm	77mm	10*	6,00
71526	19mm	77mm	10*	6,30
71527	20mm	77mm	10*	6,30
71528	21mm	77mm	10*	6,30
71529	22mm	77mm	10	6,50
71530	23mm	77mm	10	7,00
71531	24mm	77mm	10	7,00
71532	25mm	77mm	10	8,40
71533	26mm	77mm	10	9,00
71534	27mm	77mm	10	9,00
71535	28mm	77mm	10	9,40
71536	29mm	77mm	10	9,50
71537	30mm	77mm	10	9,50
71538	32mm	77mm	10	10,00

*KOLIČINA PRI VIŠESTRUKOJ PORUČBINI

NICE
 TO HAVE

1/2"
**12-UGAONI NASADNI KLJUČ OD 1/2",
 DIN 3124**

CrV

ŠIFRA	VELIČINA	DUŽINA	KUTIJA	€ /KOM.
71491	8mm	38mm	10*	2,50
71492	9mm	38mm	10*	2,50
71493	10mm	38mm	10*	2,50
71494	11mm	38mm	10*	2,50
71495	12mm	38mm	10*	2,60
71496	13mm	38mm	10*	2,60
71497	14mm	38mm	10*	2,60
71498	15mm	38mm	10*	2,60
71499	16mm	38mm	10*	2,80
71500	17mm	38mm	10*	2,80
71501	18mm	38mm	10*	3,00
71502	19mm	38mm	10*	3,10
71503	20mm	38mm	10*	3,10
71504	21mm	38mm	10*	3,20
71505	22mm	40mm	10	3,60
71506	23mm	40mm	10	3,80
71507	24mm	42mm	10	4,00
71508	25mm	42mm	10	4,40
71509	26mm	42mm	10	5,50
71510	27mm	43mm	10	5,50
71511	28mm	43mm	10	5,50
71512	29mm	43mm	10	5,60
71513	30mm	46mm	10	5,60
71514	32mm	46mm	10	6,00

NICE
 TO HAVE

1/2"
**12-UGAONI NASADNI KLJUČ,
 DUGI, OD 1/2", DIN 3124**

CrV

ŠIFRA	VELIČINA	DUŽINA	KUTIJA	€ /KOM.
71668	8mm	77mm	10*	5,00
71669	9mm	77mm	10*	5,00
71600	10mm	77mm	10*	5,40
71601	11mm	77mm	10*	5,40
71602	12mm	77mm	10*	5,40
71603	13mm	77mm	10*	5,40
71604	14mm	77mm	10*	5,40
71605	15mm	77mm	10*	5,40
71606	16mm	77mm	10*	6,00
71607	17mm	77mm	10*	6,50
71608	18mm	77mm	10*	6,50
71609	19mm	77mm	10*	6,50
71610	20mm	77mm	10*	7,00
71611	21mm	77mm	10*	7,00
71612	22mm	77mm	10	7,20
71613	23mm	77mm	10	7,20
71614	24mm	77mm	10	7,40
71670	25mm	77mm	10	8,50
71671	26mm	77mm	10	8,80
71672	27mm	77mm	10	9,10
71673	28mm	77mm	10	9,50
71674	29mm	77mm	10	9,50
71675	30mm	77mm	10	10,00
71676	32mm	77mm	10	10,40

*KOLIČINA PRI VIŠESTRUKOJ PORUČBINI

MUST HAVE CrV 1/2"

TORX NASADNI KLJUČ, OD 1/2"



ŠIFRA	VELIČINA	DUŽINA	KUTIJA	€/KOM.
71589	8mm	38mm	40	2,20
71590	10mm	38mm	40	2,20
71591	11mm	38mm	40	2,20
71592	12mm	38mm	40	2,20
71593	14mm	38mm	40	2,20
71594	16mm	38mm	40	2,30
71595	18mm	38mm	40	2,50
71596	20mm	38mm	32	2,50
71597	22mm	38mm	32	2,70
71598	24mm	38mm	32	2,90

MUST HAVE CrV 1/2"

NASADNI PRODUŽETAK OD 1/2" SA HEX BITOM



ŠIFRA	VELIČINA	DUŽINA	KUTIJA	€/KOM.
71623	4mm	62mm	10	4,30
71624	5mm	62mm	10	4,30
71625	6mm	62mm	10	4,30
71626	7mm	62mm	10	4,30
71627	8mm	62mm	10	4,40
75127	9mm	62mm	10	4,00
71628	10mm	62mm	10	4,40
71629	12mm	62mm	10	4,40
71630	14mm	62mm	10	4,40
71631	17mm	62mm	10	5,40
71632	19mm	62mm	10	5,80

NICE TO HAVE CrV 1/2"

NASADNI PRODUŽETAK OD 1/2" SA HEX BITOM, DUGI



ŠIFRA	VELIČINA	DUŽINA	KUTIJA	€/KOM.
75091	5mm	100mm	10	4,50
75092	6mm	100mm	10	4,70
75093	7mm	100mm	10	4,70
75094	8mm	100mm	10	4,80
75095	10mm	100mm	10	4,80
75096	12mm	100mm	10	5,40
75097	14mm	100mm	10	6,10
75098	17mm	100mm	10	7,20
75099	19mm	100mm	10	7,80

NICE TO HAVE CrV 1/2"

NASADNI PRODUŽETAK OD 1/2" SA HEX BITOM, OKRUGLA GLAVA, DUGI



ŠIFRA	VELIČINA	DUŽINA	KUTIJA	€/KOM.
75149	5mm	138mm	10	5,20
75150	6mm	138mm	10	5,20
75151	7mm	138mm	10	5,20
75152	8mm	138mm	10	5,20
75153	10mm	138mm	10	5,80
75154	12mm	138mm	10	6,60

MUST HAVE CrV 1/2"

NASADNI PRODUŽETAK OD 1/2" SA TORX BITOM



ŠIFRA	VELIČINA	DUŽINA	KUTIJA	€/KOM.
71615	20mm	62mm	10	4,00
71616	25mm	62mm	10	4,00
71617	27mm	62mm	10	4,00
71618	30mm	62mm	10	4,00
71619	40mm	62mm	10	4,50
71620	45mm	62mm	10	4,50
71621	50mm	62mm	10	4,50
71665	55mm	62mm	10	4,50
71622	60mm	62mm	10	5,00
71666	70mm	62mm	10	5,40
71667	80mm	62mm	10	5,90

NICE TO HAVE CrV 1/2"

NASADNI PRODUŽETAK OD 1/2" SA TORX BITOM, DUGI



ŠIFRA	VELIČINA	DUŽINA	KUTIJA	€/KOM.
75100	20mm	100mm	10	4,40
75101	25mm	100mm	10	4,40
75102	27mm	100mm	10	4,40
75103	30mm	100mm	10	4,40
75104	40mm	100mm	10	4,40
75105	45mm	100mm	10	4,40
75106	50mm	100mm	10	4,60
75107	55mm	100mm	10	4,60
75108	60mm	100mm	10	5,60
75109	70mm	100mm	10	7,30
75110	80mm	100mm	10	9,00

*KOLIČINA PRI VIŠESTRUKOJ PORUČBINI

MUST HAVE CrV 1/2"

NASADNI PRODUŽETAK OD 1/2" SA TORX BITOM, SA ZAŠTITOM OD ODVIJANJA, DUGI

ŠIFRA	VELIČINA	DUŽINA	KUTIJA	€/KOM.
75111	20mm	100mm	10	4,40
75112	25mm	100mm	10	4,40
75113	27mm	100mm	10	4,40
75114	30mm	100mm	10	4,40
75115	40mm	100mm	10	4,40
75116	45mm	100mm	10	4,40
75117	50mm	100mm	10	4,80
75118	55mm	100mm	10	5,00
75119	60mm	100mm	10	6,00
75120	70mm	100mm	10	7,20
75121	80mm	100mm	10	9,50

NICE TO HAVE CrV 1/2"

NASADNI PRODUŽETAK OD 1/2" SA XZN BITOM, DUGI

ŠIFRA	VELIČINA	DUŽINA	KUTIJA	€/KOM.
75122	6mm	100mm	10	4,50
75123	8mm	100mm	10	4,60
75124	10mm	100mm	10	5,30
75125	12mm	100mm	10	5,80
75126	14mm	100mm	10	6,70

BEST SELLER **MUST HAVE** CrV 1/2"

NASTAVAK ZA NASADNI KLJUČ, DIN 3123 1/2"

ŠIFRA	DUŽINA	KUTIJA	€/KOM.
71663	75mm	10	5,20
70233	125mm	10	6,50
70234	250mm	5	9,00

MUST TRY CrV 1/2"

PATENTED MECHANISM **LOCKING SYSTEM**

NASTAVAK ZA NASADNI KLJUČ SA SISTEMOM ZA ZAKLJUČAVANJE 1/2"

ŠIFRA	DUŽINA	KUTIJA	€/KOM.
71058	150mm	10	9,00
71059	250mm	10	12,00

*KOLIČINA PRI VIŠESTRUKOJ PORUČBINI

MUST
HAVE

3/8"

CrV



HEX NASADNI KLJUČ OD 3/8",
DIN 3124

ŠIFRA	VELIČINA	DUŽINA	KUTIJA	€/KOM.
70267	6mm	28mm	10	2,00
70268	7mm	28mm	10	2,00
70269	8mm	28mm	10	2,00
70270	9mm	28mm	10	2,00
70271	10mm	28mm	10	2,00
70272	11mm	28mm	10	2,10
70273	12mm	28mm	10	2,10
70274	13mm	28mm	10	2,40
70275	14mm	28mm	10	2,40
70276	15mm	28mm	10	2,50
70277	16mm	30mm	10	2,60
70278	17mm	30mm	10	3,00
70279	18mm	30mm	10	3,00
70280	19mm	30mm	10	3,00
70281	20mm	32mm	10	3,20
70282	21mm	32mm	10	3,20
70283	22mm	32mm	10	3,50
70284	23mm	32mm	10	3,60
70285	24mm	32mm	10	3,60

MUST
HAVE

3/8"

CrV



HEX NASADNI KLJUČ, DUGI, OD 3/8",
DIN 3124

ŠIFRA	VELIČINA	DUŽINA	KUTIJA	€/KOM.
71472	6mm	63mm	10	3,80
71473	7mm	63mm	10	3,80
71474	8mm	63mm	10	3,80
71475	9mm	63mm	10	3,80
71476	10mm	63mm	10	3,80
71477	11mm	63mm	10	3,80
71478	12mm	63mm	10	3,80
71479	13mm	63mm	10	3,80
71480	14mm	63mm	10	4,00
71481	15mm	63mm	10	4,00
71482	16mm	63mm	10	4,00
71483	17mm	63mm	10	4,20
71484	18mm	63mm	10	4,60
71485	19mm	63mm	10	4,80
71486	20mm	63mm	10	4,90
71487	21mm	63mm	10	5,00
71488	22mm	63mm	10	5,20
71489	23mm	63mm	10	6,00
71490	24mm	63mm	10	6,00

MUST
HAVE

CrV

3/8"



NASADNI PRODUŽETAK
OD 3/8" SA RAVNIM BITOM

ŠIFRA	VELIČINA	DUŽINA	KUTIJA	€/KOM.
75084	5,5mm	48mm	10	2,50
75085	7,0mm	48mm	10	2,50
75086	8,0mm	48mm	10	2,80

MUST
HAVE

CrV

3/8"



NASADNI PRODUŽETAK
OD 3/8" SA PHILLIPS (PH)
BITOM

ŠIFRA	PROFIL	DUŽINA	KUTIJA	€/KOM.
75080	PH1	48mm	10	2,50
75081	PH2	48mm	10	2,50
75082	PH3	48mm	10	2,50
75083	PH4	48mm	10	2,50

*KOLIČINA PRI VIŠESTRUKOJ PORUČBINI

MUST HAVE **CrV** **3/8"**

NASADNI PRODUŽETAK OD 3/8" SA HEX BITOM

ŠIFRA	VELIČINA	DUŽINA	KUTIJA	€/KOM.
75063	4mm	48mm	10	2,50
75064	5mm	48mm	10	2,50
75065	6mm	48mm	10	2,50
75066	7mm	48mm	10	2,80
75067	8mm	48mm	10	2,80
75068	10mm	48mm	10	3,00
75069	12mm	48mm	10	3,60

MUST HAVE **CrV** **3/8"**

NASADNI PRODUŽETAK OD 3/8" SA POZIDRIV (PZ) BITOM

ŠIFRA	VELIČINA	DUŽINA	KUTIJA	€/KOM.
75087	PZ1	48mm	10	2,50
75088	PZ2	48mm	10	2,50
75089	PZ3	48mm	10	2,50
75090	PZ4	48mm	10	2,80

MUST HAVE **CrV** **3/8"**

NASADNI PRODUŽETAK OD 3/8" SA TORX BITOM

ŠIFRA	VELIČINA	DUŽINA	KUTIJA	€/KOM.
75070	10mm	48mm	10	2,50
75071	15mm	48mm	10	2,50
75072	20mm	48mm	10	2,50
75073	25mm	48mm	10	2,50
75074	27mm	48mm	10	2,50
75075	30mm	48mm	10	2,50
75076	40mm	48mm	10	2,50
75077	45mm	48mm	10	2,80
75078	50mm	48mm	10	2,80
75079	55mm	48mm	10	3,00

MUST HAVE **CrV** **3/8"**

TORX NASADNI KLJUČ OD 3/8"

ŠIFRA	VELIČINA	DUŽINA	KUTIJA	€/KOM.
75059	10mm	28mm	10	2,30
75060	12mm	28mm	10	2,30
75061	14mm	28mm	10	2,30
75062	16mm	28mm	10	2,30

MUST TRY **CrV** **3/8"**

DRŽAČ BITA SA GRANIČNIKOM OD 3/8"

ŠIFRA	VELIČINA	KUTIJA	KARTON	€/KOM.
71056	1/4"	80	200	4,60

LOCKING SYSTEM

MUST HAVE **CrV** **3/8"**

NASTAVAK ZA NASADNI KLJUČ OD 3/8", DIN 3123

ŠIFRA	DUŽINA	KUTIJA	€/KOM.
70286	75mm	10	3,20
70287	125mm	10	4,10
70288	150mm	10	4,40

*KOLIČINA PRI VIŠESTRUKOJ PORUČBINI

**MUST
HAVE**



CrV

1/4"



**HEX NASADNI KLJUČ OD 1/4",
DIN 3124**

ŠIFRA	VELIČINA	DUŽINA	KUTIJA	€/KOM.
70246	3,0mm	25mm	10	1,70
70247	4,0mm	25mm	10	1,70
70259	4,5mm	25mm	10	1,70
70248	5,0mm	25mm	10	1,70
70260	5,5mm	25mm	10	1,70
70249	6,0mm	25mm	10	1,80
70250	7,0mm	25mm	10	1,80
70251	8,0mm	25mm	10	1,80
70252	9,0mm	25mm	10	1,80
70253	10,0mm	25mm	10	2,00
70254	11,0mm	25mm	10	2,00
70255	12,0mm	25mm	10	2,00
70256	13,0mm	25mm	10	2,00
70257	14,0mm	25mm	10	2,00
70258	15,0mm	25mm	10	2,20

**MUST
HAVE**



CrV

1/4"



**HEX NASADNI KLJUČ, DUGI, OD 1/4",
DIN 3125**

ŠIFRA	VELIČINA	DUŽINA	KUTIJA	€/KOM.
71459	4,0mm	50mm	10	2,30
71460	4,5mm	50mm	10	2,30
71461	5,0mm	50mm	10	2,30
71462	5,5mm	50mm	10	2,30
71463	6,0mm	50mm	10	2,30
71464	7,0mm	50mm	10	2,30
71465	8,0mm	50mm	10	2,40
71466	9,0mm	50mm	10	2,40
71467	10,0mm	50mm	10	2,60
71468	11,0mm	50mm	10	2,60
71469	12,0mm	50mm	10	2,60
71470	13,0mm	50mm	10	2,80
71471	14,0mm	50mm	10	2,90

**MUST
HAVE**



CrV

1/4"



**NASADNI PRODUŽETAK
OD 1/4" SA RAVNIM BITOM**

ŠIFRA	VELIČINA	DUŽINA	KUTIJA	€/KOM.
75053	4,0mm	37mm	10	2,10
75054	5,5mm	37mm	10	2,10
75055	7,0mm	37mm	10	2,10

**MUST
HAVE**



CrV

1/4"



**NASADNI PRODUŽETAK
OD 1/4" SA PHILLIPS (PH)
BITOM**

ŠIFRA	PROFIL	DUŽINA	KUTIJA	€/KOM.
75050	PH1	37mm	10	2,10
75051	PH2	37mm	10	2,10
75052	PH3	37mm	10	2,10

*KOLIČINA PRI VIŠESTRUKOJ PORUČBINI

MUST HAVE

CrV

1/4"

NASADNI PRODUŽETAK OD 1/4" SA HEX BITOM

ŠIFRA	VELIČINA	DUŽINA	KUTIJA	€/KOM.
75031	2,0mm	37mm	10	2,10
75032	2,5mm	37mm	10	2,10
75033	3,0mm	37mm	10	2,10
75034	4,0mm	37mm	10	2,10
75035	5,0mm	37mm	10	2,10
75036	6,0mm	37mm	10	2,10
75037	7,0mm	37mm	10	2,10
75038	8,0mm	37mm	10	2,10



MUST HAVE

CrV

1/4"

NASADNI PRODUŽETAK OD 1/4" SA POZIDRIV (PZ) BITOM

ŠIFRA	VELIČINA	DUŽINA	KUTIJA	€/KOM.
75056	PZ1	37mm	10	2,10
75057	PZ2	37mm	10	2,10
75058	PZ3	37mm	10	2,10



MUST HAVE

CrV

1/4"

NASADNI PRODUŽETAK OD 1/4" SA TORX BITOM

ŠIFRA	VELIČINA	DUŽINA	KUTIJA	€/KOM.
75039	6mm	37mm	10	2,10
75040	7mm	37mm	10	2,10
75041	8mm	37mm	10	2,10
75042	9mm	37mm	10	2,10
75043	10mm	37mm	10	2,10
75044	15mm	37mm	10	2,10
75045	20mm	37mm	10	2,10
75046	25mm	37mm	10	2,10
75047	27mm	37mm	10	2,10
75048	30mm	37mm	10	2,10
75049	40mm	37mm	10	2,10



MUST HAVE

CrV

1/4"

TORX NASADNI KLJUČ OD 1/4"

ŠIFRA	VELIČINA	DUŽINA	KUTIJA	€/KOM.
75025	4mm	25mm	10	1,80
75026	5mm	25mm	10	1,80
75027	6mm	25mm	10	1,80
75028	7mm	25mm	10	1,80
75029	8mm	25mm	10	1,80
75030	10mm	25mm	10	1,90



MUST TRY

CrV

1/4"

DRŽAČ BITA SA GRANIČNIKOM OD 1/4"

ŠIFRA	VELIČINA	KUTIJA	KARTON	€/KOM.
71055	1/4"	100	400	4,00

LOCKING SYSTEM



MUST HAVE

CrV

1/4"

NASTAVAK ZA NASADNI KLJUČ OD 1/4", DIN 3123

ŠIFRA	DUŽINA	KUTIJA	€/KOM.
70261	50mm	10	2,50
70262	75mm	10	2,70
70263	100mm	10	2,90



*KOLIČINA PRI VIŠESTRUKOJ PORUČBINI

MUST HAVE



1/4"

CrV

**1/4" (F) DRAJV ADAPTER
ZA NASADNI KLJUČ**

ŠIFRA	TIP	DUŽINA	KUTIJA	€/KOM.
71677	1/4" F → 3/8" M	26mm	50	1,70

MUST HAVE



3/8"

CrV

**3/8" (F) DRAJV ADAPTER
ZA NASADNI KLJUČ**

ŠIFRA	TIP	DUŽINA	KUTIJA	€/KOM.
71678	3/8" F → 1/4" M	28mm	50	1,70
71679	3/8" F → 1/2" M	43mm	60	2,20

MUST HAVE



1/2"

CrV

**1/2" (F) DRAJV ADAPTER
ZA NASADNI KLJUČ**

ŠIFRA	TIP	DUŽINA	KUTIJA	€/KOM.
71680	1/2" F → 3/8" M	38mm	40	2,60
71681	1/2" F → 3/4" M	50mm	20	8,60

MUST HAVE



3/4"

CrV

**3/4" (F) DRAJV ADAPTER
ZA NASADNI KLJUČ**

ŠIFRA	TIP	DUŽINA	KUTIJA	€/KOM.
71682	3/4" F → 1/2" M	54mm	10	10,10
71683	3/4" F → 1" M	63mm	10	11,20

MUST HAVE



1"

CrV

**1" (F) DRAJV ADAPTER
ZA NASADNI KLJUČ**

ŠIFRA	TIP	DUŽINA	KUTIJA	€/KOM.
71684	1" F → 3/4" M	64mm	10	16,00

BEST SELLER **MUST HAVE**

CrV

**ADAPTER
ZA NASADNI KLJUČ E6 (M)**

ŠIFRA	VELIČINA	KUTIJA	€/KOM.
71586	1/4"	10	2,00
71587	3/8"	10	2,80
71588	1/2"	10	3,30



*KOLIČINA PRI VIŠESTRUKOJ PORUČBINI

NICE
TO HAVE



3/8"

CrV



**12-UGAONI NASADNI KLJUČ
OD 3/8", DIN 3124**

ŠIFRA	VELIČINA	DUŽINA	KUTIJA	€/KOM.
71380	1/4"	28mm	10	2,00
71381	5/16"	28mm	10	2,00
71382	11/32"	28mm	10	2,00
71383	3/8"	28mm	10	2,00
71384	13/32"	28mm	10	2,00
71385	7/16"	28mm	10	2,00
71386	15/32"	28mm	10	2,10
71387	1/2"	28mm	10	2,10
71388	9/16"	28mm	10	2,20
71389	19/32"	30mm	10	2,30
71390	5/8"	30mm	10	2,30
71391	21/32"	30mm	10	2,70
71392	11/16"	30mm	10	2,80
71393	3/4"	32mm	10	2,80
71394	25/32"	32mm	10	3,20
71395	13/16"	32mm	10	3,50
71396	7/8"	32mm	10	3,60
71397	15/16"	32mm	10	3,60



NICE
TO HAVE



3/8"

CrV



**12-UGAONI NASADNI KLJUČ,
DUGI, OD 3/8", DIN 3124**

ŠIFRA	VELIČINA	DUŽINA	KUTIJA	€/KOM.
71398	5/16"	63mm	10	3,80
71399	11/32"	63mm	10	3,80
71400	3/8"	63mm	10	3,80
71401	13/32"	63mm	10	3,80
71402	7/16"	63mm	10	3,80
71403	15/32"	63mm	10	3,80
71404	1/2"	63mm	10	3,80
71405	9/16"	63mm	10	3,80
71406	19/32"	63mm	10	4,00
71407	5/8"	63mm	10	4,00
71408	21/32"	63mm	10	4,40
71409	11/16"	63mm	10	4,60
71410	3/4"	63mm	10	4,80
71411	25/32"	63mm	10	5,10
71412	13/16"	63mm	10	5,20
71413	7/8"	63mm	10	5,40
71414	15/16"	63mm	10	6,30



NICE
TO HAVE



3/8"

CrV



**NASADNI PRODUŽETAK
OD 3/8" SA HEX BITOM**

ŠIFRA	VELIČINA	DUŽINA	KUTIJA	€/KOM.
75133	1/8"	48mm	10	2,50
75134	5/32"	48mm	10	2,50
75135	3/16"	48mm	10	2,50
75136	7/32"	48mm	10	2,50
75137	1/4"	48mm	10	2,50
75138	5/16"	48mm	10	3,00
75139	3/8"	48mm	10	3,00

*KOLIČINA PRI VIŠESTRUKOJ PORUDŽBINI

NICE
TO HAVE



1/2"

CrV



**12-UGAONI NASADNI KLJUČ
OD 1/2", DIN 3124**

ŠIFRA	VELIČINA	DUŽINA	KUTIJA	€/KOM.
71415	5/16"	38mm	10	2,60
71416	11/32"	38mm	10	2,60
71417	3/8"	38mm	10	2,60
71418	13/32"	38mm	10	2,80
71419	7/16"	38mm	10	2,80
71420	15/32"	38mm	10	2,80
71421	1/2"	38mm	10	2,80
71422	9/16"	38mm	10	2,80
71423	19/32"	38mm	10	3,30
71424	5/8"	38mm	10	3,30
71425	21/32"	38mm	10	3,30
71426	11/16"	38mm	10	3,30
71427	3/4"	38mm	10	3,30
71428	25/32"	38mm	10	3,80
71429	13/16"	38mm	10	3,80
71430	7/8"	40mm	10	3,80
71431	15/16"	42mm	10	3,80
71432	31/32"	42mm	10	5,50
71433	1"	42mm	10	5,50
71434	1-1/16"	43mm	10	6,40
71435	1-1/8"	43mm	10	6,40
71436	1-3/16"	46mm	10	6,40
71437	1-1/4"	46mm	10	6,40



NICE
TO HAVE



1/2"

CrV



**12-UGAONI NASADNI KLJUČ,
DUGI, OD 1/2", DIN 3124**

ŠIFRA	VELIČINA	DUŽINA	KUTIJA	€/KOM.
71438	3/8"	77mm	10	5,00
71439	13/32"	77mm	10	5,00
71440	7/16"	77mm	10	5,00
71441	15/32"	77mm	10	5,00
71442	1/2"	77mm	10	5,00
71443	9/16"	77mm	10	5,00
71444	19/32"	77mm	10	5,00
71445	5/8"	77mm	10	5,20
71446	21/32"	77mm	10	5,40
71447	11/16"	77mm	10	5,50
71448	3/4"	77mm	10	5,60
71449	25/32"	77mm	10	5,60
71450	13/16"	77mm	10	5,80
71451	7/8"	77mm	10	6,10
71452	15/16"	77mm	10	6,80
71453	31/32"	77mm	10	8,00
71454	1"	77mm	10	8,40
71455	1-1/16"	77mm	10	9,00
71456	1-1/8"	77mm	10	9,20
71457	1-3/16"	77mm	60	9,50
71458	1-1/4"	77mm	10	10,00



NICE
TO HAVE



1/2"

CrV



**NASADNI PRODUŽETAK
OD 1/2" SA HEX BITOM**

ŠIFRA	VELIČINA	DUŽINA	KUTIJA	€/KOM.
75140	3/16"	62mm	10	3,80
75141	7/32"	62mm	10	3,80
75142	1/4"	62mm	10	3,80
75143	9/32"	62mm	10	3,80
75144	5/16"	62mm	10	3,80
75145	3/8"	62mm	10	3,90
75146	1/2"	62mm	10	4,40
75147	9/16"	62mm	10	5,40
75148	5/8"	62mm	10	5,40

*KOLIČINA PRI VIŠESTRUKOJ PORUČBNI

NICE
TO HAVE



1/4"

CrV



**12-UGAONI NASADNI KLJUČ
OD 1/4", DIN 3124**



ŠIFRA	VELIČINA	DUŽINA	KUTIJA	€ /KOM.
71353	1/8"	25mm	10	1,80
71354	5/32"	25mm	10	1,80
71355	3/16"	25mm	10	1,80
71356	7/32"	25mm	10	1,80
71357	1/4"	25mm	10	1,80
71358	9/32"	25mm	10	1,80
71359	5/16"	25mm	10	1,80
71360	11/32"	25mm	10	1,80
71361	3/8"	25mm	10	1,90
71362	13/32"	25mm	10	1,90
71363	7/16"	25mm	10	1,90
71364	15/32"	25mm	10	2,10
71365	1/2"	25mm	10	2,10
71366	9/16"	25mm	10	2,10

NICE
TO HAVE



1/4"

CrV



**12-UGAONI NASADNI KLJUČ,
DUGI, OD 1/4", DIN 3124**



ŠIFRA	VELIČINA	DUŽINA	KUTIJA	€ /KOM.
71367	5/32"	50mm	10	2,30
71368	3/16"	50mm	10	2,30
71369	7/32"	50mm	10	2,30
71370	1/4"	50mm	10	2,30
71371	9/32"	50mm	10	2,30
71372	5/16"	50mm	10	2,30
71373	11/32"	50mm	10	2,40
71374	3/8"	50mm	10	2,40
71375	13/32"	50mm	10	2,60
71376	7/16"	50mm	10	2,60
71377	15/32"	50mm	10	2,60
71378	1/2"	50mm	10	2,80
71379	9/16"	50mm	10	3,00

NICE
TO HAVE



1/4"

CrV



**NASADNI PRODUŽETAK
OD 1/4" SA HEX BITOM**

ŠIFRA	VELIČINA	DUŽINA	KUTIJA	€ /KOM.
75128	1/8"	37mm	10	2,10
75129	5/32"	37mm	10	2,10
75130	3/16"	37mm	10	2,10
75131	7/32"	37mm	10	2,10
75132	1/4"	37mm	10	2,10

*KOLIČINA PRI VIŠESTRUKOJ PORUČBINI

MUST
HAVE



UNIVERZALNI ZGLOB,
DIN 3123

CrV

ŠIFRA	VELIČINA	DUŽINA	KUTIJA	€/KOM.
70264	1/4"	38mm	10	5,60
70289	3/8"	53mm	10	6,80
70235	1/2"	73mm	10	9,20

MUST
HAVE



KLIZNA T-ŠIPKA,
DIN 3122

CrV

ŠIFRA	VELIČINA	DUŽINA	KUTIJA	€/KOM.
70265	1/4"	115mm	10	4,20
70290	3/8"	165mm	10	6,20
70236	1/2"	250mm	5	10,00



1/2"

KRIVA DRŠKA
ZA NASADNI KLJUČ 1/2"

ŠIFRA	VELIČINA	DUŽINA	KUTIJA	€/KOM.
71539	1/2"	420mm	5	18,00

CrV



*KOLIČINA PRI VIŠESTRUKOJ PORUČBINI

MUST
HAVE



HEX NASADNI KLJUČ
SA KLIZAJUĆOM T-RUČKOM,
EKSTENZIJA

ŠIFRA	VELIČINA	ŠIRINA	DUŽINA	KUTIJA	€/KOM.
71266	6mm	200mm	390mm	10	17,00
71267	7mm	200mm	390mm	10	17,00
71268	8mm	200mm	390mm	10	17,00
71269	9mm	200mm	390mm	10	17,00
71270	10mm	200mm	500mm	10	18,00
71271	11mm	200mm	500mm	10	18,00
71272	12mm	200mm	500mm	10	18,00
71273	13mm	200mm	500mm	10	18,50
71274	14mm	200mm	500mm	10	19,00
71275	15mm	200mm	500mm	10	19,00
71276	16mm	200mm	500mm	10	19,50
71277	17mm	200mm	500mm	10	19,50
71278	18mm	200mm	500mm	10	20,00
71279	19mm	200mm	500mm	10	20,00

CrV

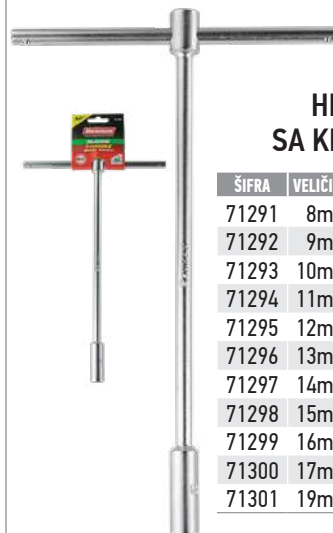

HEX NASADNI KLJUČ
SA KLIZAJUĆOM T-RUČKOM

ŠIFRA	VELIČINA	DUŽINA	ŠIRINA	KUTIJA	€/KOM.
71291	8mm	310mm	200mm	25	11,50
71292	9mm	310mm	200mm	25	11,50
71293	10mm	310mm	200mm	25	12,00
71294	11mm	310mm	200mm	25	12,00
71295	12mm	310mm	200mm	25	12,00
71296	13mm	310mm	200mm	25	12,00
71297	14mm	310mm	200mm	25	12,50
71298	15mm	310mm	200mm	25	13,00
71299	16mm	310mm	200mm	25	13,00
71300	17mm	310mm	200mm	25	14,00
71301	19mm	310mm	200mm	25	14,50

CrV



MUST
HAVE



HEX NASADNI KLJUČ
SA T-RUČKOM

ŠIFRA	VELIČINA	ŠIRINA	DUŽINA	KUTIJA	€/KOM.
71280	8mm	200mm	300mm	25	8,00
71281	9mm	200mm	300mm	25	8,00
71282	10mm	200mm	300mm	25	8,40
71283	11mm	200mm	300mm	25	8,40
71284	12mm	200mm	300mm	25	8,40
71285	13mm	200mm	300mm	25	8,40
71286	14mm	200mm	300mm	25	8,80
71287	15mm	200mm	300mm	15	10,00
71288	16mm	200mm	300mm	15	10,00
71289	17mm	200mm	300mm	15	10,40
71290	19mm	200mm	300mm	15	10,40

CrV



MUST
HAVE



HEX NASADNI KLJUČ
SA T-RUČKOM (2K RUČKA)

ŠIFRA	VELIČINA	DUŽINA	KUTIJA	€/KOM.
75002	4mm	230mm	10	6,00
75003	5mm	230mm	10	6,00
75004	6mm	230mm	10	6,00
75005	7mm	230mm	10	6,50
75006	8mm	230mm	5	7,00
75007	9mm	230mm	5	7,50
75008	10mm	230mm	5	8,00
75009	11mm	230mm	5	8,50
75010	12mm	230mm	5	9,00
75011	13mm	230mm	5	9,50
75012	14mm	230mm	5	10,00

CrV



*KOLIČINA PRI VIŠESTRUKOJ PORUDŽBINI

NICE
TO HAVE

CrMo

1/2"



UDARNI HEX NASADNI
KLJUČ OD 1/2",
DIN 3129

ŠIFRA	VELIČINA	DUŽINA	€/KOM.
71550	8mm	38mm	3,40
71551	9mm	38mm	3,40
71633	10mm	38mm	3,40
71634	11mm	38mm	3,40
71635	12mm	38mm	3,40
71636	13mm	38mm	3,40
71637	14mm	38mm	3,40
71638	15mm	38mm	3,80
71639	16mm	38mm	3,80
71640	17mm	38mm	4,00
71641	18mm	38mm	4,60
71642	19mm	38mm	4,60
71552	20mm	38mm	4,60
71643	21mm	38mm	4,60
71644	22mm	38mm	4,60
71645	23mm	38mm	4,80
71646	24mm	38mm	5,00
71553	25mm	43mm	6,20
71554	26mm	43mm	7,00
71647	27mm	43mm	7,60
71648	28mm	48mm	7,80
71555	29mm	48mm	8,00
71649	30mm	48mm	8,20
71556	31mm	48mm	8,80
71650	32mm	48mm	9,00
71557	33mm	48mm	10,00
71558	34mm	48mm	10,60
71559	35mm	48mm	11,00
71560	36mm	48mm	11,60
71561	38mm	48mm	12,80
71562	41mm	48mm	13,00
71563	46mm	48mm	17,00



CrMo

3/4"



UDARNI HEX NASADNI
KLJUČ OD 3/4",
DIN 3129

ŠIFRA	VELIČINA	DUŽINA	€/KOM.
70669	17mm	51mm	10,40
71564	18mm	51mm	10,40
70670	19mm	51mm	10,40
71565	20mm	51mm	10,40
70671	21mm	51mm	10,40
70672	22mm	51mm	10,40
71566	23mm	51mm	10,40
70673	24mm	51mm	10,40
71567	25mm	51mm	10,40
71568	26mm	51mm	10,40
70674	27mm	53mm	10,40
70675	28mm	53mm	10,40
71569	29mm	53mm	10,40
70676	30mm	53mm	11,00
71570	31mm	53mm	11,00
70677	32mm	57mm	12,00
70678	33mm	57mm	12,50
71571	34mm	57mm	13,00
71572	35mm	57mm	14,00
70679	36mm	57mm	14,00
71573	37mm	57mm	15,00
71574	38mm	57mm	15,50
71575	39mm	57mm	16,00
71576	40mm	57mm	16,00
70680	41mm	57mm	16,00
71577	42mm	57mm	18,00
71578	43mm	62mm	20,00
71579	44mm	62mm	21,00
71580	45mm	62mm	22,00
70681	46mm	62mm	23,00



NICE
TO HAVE

CrMo

1/2"



UDARNI HEX NASADNI KLJUČ,
DUGI, OD 1/2",
DIN 3129

ŠIFRA	VELIČINA	DUŽINA	€/KOM.
71540	8mm	78mm	6,50
71541	9mm	78mm	6,50
70651	10mm	78mm	6,50
70652	11mm	78mm	5,40
70653	12mm	78mm	6,50
70654	13mm	78mm	6,50
70655	14mm	78mm	6,50
70656	15mm	78mm	6,00
70657	16mm	78mm	6,50
70658	17mm	78mm	6,50
70659	18mm	78mm	7,00
70660	19mm	78mm	7,00
71542	20mm	78mm	7,50
70661	21mm	78mm	7,80
70662	22mm	78mm	7,80
70663	23mm	78mm	7,80
70664	24mm	78mm	8,70
71543	25mm	78mm	9,20
71544	26mm	78mm	9,70
70665	27mm	78mm	10,20
70666	28mm	78mm	10,60
71545	29mm	78mm	11,00
70667	30mm	78mm	13,00
71546	31mm	78mm	13,00
70668	32mm	78mm	13,00
71547	33mm	78mm	13,00
71548	34mm	78mm	14,50
71549	36mm	78mm	17,00



*KOLIČINA PRI VIŠESTRUKOJ PORUČBNI

CrMo 1/2"



DODATAK ZA NASADNI UDARNI KLJUČ SA PRIHVATOM 1/2", DIN 3129

ŠIFRA	DUŽINA	€/KOM.
70682	75mm	6,60
70683	125mm	6,80

CrMo 1/2"



1/2" (F) DRAJV ADAPTER ZA NASADNI UDARNI KLJUČ

ŠIFRA	TIP	DUŽINA	KUTIJA	€/KOM.
71582	1/2" F → 3/4" M	47,5mm	80	7,40

CrMo 3/4"



DODATAK ZA NASADNI UDARNI KLJUČ SA PRIHVATOM 3/4", DIN 3129

ŠIFRA	DUŽINA	€/KOM.
71585	100mm	21,00
70685	175mm	25,00

CrMo 3/4"



3/4" (F) DRAJV ADAPTER ZA NASADNI UDARNI KLJUČ

ŠIFRA	TIP	DUŽINA	€/KOM.
71583	3/4" F → 1" M	63mm	16,00

NICE TO HAVE **CrMo**



UDARNI UNIVERZALNI ZGLOB, DIN 3129

ŠIFRA	VELIČINA	DUŽINA	€/KOM.
70684	1/2"	68mm	9,60
71581	3/4"	108mm	40,00

CrMo 3/4"



3/4" (F) DRAJV ADAPTER ZA NASADNI UDARNI KLJUČ

ŠIFRA	TIP	DUŽINA	KUTIJA	€/KOM.
70686	3/4" F → 1/2" M	28mm	45	11,20

CrMo 1"



1" (F) DRAJV ADAPTER ZA NASADNI UDARNI KLJUČ

ŠIFRA	TIP	DUŽINA	€/KOM.
71584	1" F → 3/4" M	58mm	20,20

*KOLIČINA PRI VIŠESTRUKOJ PORUČBINI

**CEVASTI NASADNI HEX
KLJUČ VELIKE IZDRŽLJIVOSTI,
DIN 899**



ŠIFRA	VELIČINA	KUTIJA	€ /KOM.
70378	6x7	5*	4,00
70379	8x9	5*	4,50
70380	10x11	5*	5,00
70381	12x13	5*	5,80
70382	14x15	5*	6,60
70383	16x17	5*	8,00
70384	18x19	5*	9,50
70385	20x22	3*	11,50
70386	21x23	3*	12,50
70387	24x26	3*	15,00
70388	25x28	3*	19,00
70389	27x29	3*	28,00
70390	30x32	3*	37,00



Odeljak
sa graničnikom

CrV



**MUST
HAVE**

**CEVASTI KLJUČ,
DIN 896**



ŠIFRA	VELIČINA	KUTIJA	€ /KOM.
70338	6x7	5*	2,80
70339	8x9	5*	3,00
70340	10x11	5*	3,20
70341	12x13	5*	3,50
70342	14x15	5*	3,70
70343	16x17	5*	4,80
70344	18x19	5*	6,30
70345	20x22	3*	6,90
70346	21x23	3*	7,30
70347	24x26	3*	8,40
70348	25x28	3*	8,50
70349	27x29	3*	9,50
70350	30x32	3*	9,80
70330	36x41	3*	21,00

CrV



**MUST
HAVE**



10
YEAR
LIMITED
WARRANTY

CrV



**FLEKSIBILNI T-KLJUČ
ZA SVEČICE, 3 BOJE**

ŠIFRA	VELIČINA	BOJA	KUTIJA	€ /KOM.
75155	16mm	ŽUTA	25	8,00
75156	18mm	CRVENO	25	8,00
75157	21mm	PLAVO	25	8,00



*KOLIČINA PRI VIŠESTRUKOJ PORUČBINI

MUST HAVE **MUST TRY** **CrMo**

1/2"

Izuzetno snažan prsten za ojačanje i udarni nasadni ključ za 3x puta duži vek trajanja od standardnih udarnih nasadnih ključeva sa tankim zidom (Rezultati testiranja proizvođača na nasadnim ključevima od 19 mm)

TOP QUALITY

3X LONGER LIFE

Zaštitna maska sprečava oštećenje točkova

Dizajn nasadnog ključa sa tankim zidom za lakši pristup nepristupačnim mestima

Unutrašnja maska štiti zavrtnje i navrtke ušice od oštećenja

HEX SUPER UDARNI DUBOKI NASADNI KLJUČ OD 1/2"

ŠIFRA	VELIČINA	DUŽINA	REZERVNI DELOVI	KUTIJA	€ /KOM.
71060	17mm	85mm	71072	10	10,00
71061	19mm	85mm	71073	10	10,40
71062	21mm	85mm	71074	8	11,40

NICE TO HAVE

1/2"

CrMo

HEX SUPER UDARNI DUBOKI NASADNI KLJUČ OD 1/2", 3 KOM

ŠIFRA	VELIČINA	DUŽINA	REZERVNI DELOVI	€ /SET
71071	17, 19, 21mm	85mm	71072 - 71074	35,00

NICE TO HAVE

1/2"

CrMo

PLASTIČNA NAVLAKA ZA NASADNI UDARNI KLJUČ

ŠIFRA	VELIČINA	DUŽINA	POGODAN ZA	€ /KOM.
71072	17mm	60mm	71060	0,90
71073	19mm	60mm	71061	0,90
71074	21mm	60mm	71062	0,90

*KOLIČINA PRI VIŠESTRUKOJ PORUDŽBINI



1/2"

**KOMPLET SA NASADNIM
KLJUČEVIMA 1/2", 22 KOM**

ŠIFRA	KUTIJA	€ /SET
70238	5	92,00

UKLJUČUJE

Račna 1/2", 72 zupca
Nastavci za nasadni ključ sa prihvatom od 1/2":
125/ 250mm
Nasadni ključevi za svećice sa prihvatom od 1/2":
16/ 21mm
Univerzalni zglob udarni sa prihvatom od 1/2"
adapter za nast. 3/8" (Ž) × 1/2" adapter (M)
Nasadni ključevi sa prihvatom od 1/2":
10/ 11/ 12/ 13/ 14/ 15/ 16/ 17/ 18/ 19/ 22, 24/ 27/
30/ 32mm

CrV

**BEST
SELLER** **MUST
HAVE**



1/2"

**KOMPLET SA NASADNIM
KLJUČEVIMA 1/2", 26 KOM**

ŠIFRA	KUTIJA	€ /SET
70239	5	96,00

UKLJUČUJE

Automatska račna sa prihvatom od 1/2", 72 zupca
Nastavci za nasadni ključ sa prihvatom od 1/2": 125/
250mm
Nasadni ključevi za svećice sa prihvatom od 1/2":
16/ 21
Univerzalni zglob udarni sa prihvatom od 1/2"
Adapter za nast. 3/8" (Ž) × 1/2" adapter (M)
Nasadni ključevi sa prihvatom od 1/2": 10/ 11/ 12/
13/ 14/ 15/ 16/ 17/ 18/ 19/ 20/ 21/ 22/ 23/ 24/ 27/
30/ 32

CrV

*KOLIČINA PRI VIŠESTRUKOJ PORUČBINI



1/4"

**KOMPLET SA NASADNIM
KLJUČEVIMA 1/4", 16 KOM**

ŠIFRA	KUTLIJA	€ /SET
70240	15	43,00

UKLJUČUJE

Automatska račna sa prihvatom od 1/4",
72 zupca
Univerzalni zglob udarni sa prihvatom od
1/4"
Poluga sa prihvatom od 1/4"
Nasadni ključevi sa prihvatom od 1/4": 4/
5/ 5,5/ 6/ 7/ 8/ 9/ 10/ 11/ 12/ 13
Nastavci za nasadni ključ sa prihvatom od
1/4": 75/ 150mm

CrV

MUST
HAVE



1/4"

**KOMPLET SA NASADNIM
KLJUČEVIMA 1/4", 48 KOM**

ŠIFRA	KUTLIJA	€ /SET
70241	15	63,00

UKLJUČUJE

Račna 1/4", 72 zupca
Odvijač za nasadni ključ sa prihvatom od 1/4"
Poluga sa prihvatom od 1/4"
Nastavci za nasadni ključ sa prihvatom od 1/4": 50/
100mm
Nasadni ključevi sa prihvatom od 1/4": 4/ 4,5/ 5/
5,5/ 6/ 7/ 8/ 9/ 10/ 11/ 12/ 13/ 14
Univerzalni zglob udarni sa prihvatom od 1/4"
Nastavci: ŠESTOUGAONI: 3/ 4/ 5/ 6/ 7mm,
PHILLIPS: PH1/ PH2/ PH3, POZIDRIV: PZ1/ PZ2/ PZ3,
RAVAN: 4/ 5/ 5/ 7mm, TORX: T10/ T15/ T20/ T25/
T27/ T30
Adapter sa prihvatom od 1/4"
Duži nasadni ključevi sa prihvatom od 1/4": 5/ 6/ 7/
8/ 9/ 10/ 11/ 12

CrV

*KOLIČINA PRI VIŠESTRUKOJ PORUČBINI

**MUST
HAVE**

3/8"

**KOMPLET SA NASADNIM
KLJUČEVIMA 3/8", 24 KOM**

ŠIFRA	KUTIJA	€ /SET
70242	5	65,00

UKLJUČUJE

Automatska račna sa prihvatom od 3/8", 72 zupca
Nastavci za nasadni ključ sa prihvatom od 3/8": 75/ 150mm
Nasadni ključevi za svećice sa prihvatom od 3/8": 16
Duži nasadni ključevi sa prihvatom od 3/8": 17/ 19
Nasadni ključevi srednje dužine sa prihvatom od 3/8": 8/ 10/ 12/ 13
Adapter za nast. 1/2" (Ž) × 3/8" (M)
Nasadni ključevi sa prihvatom od 3/8": 8/ 9/ 10/ 11/ 12/ 13/ 14/ 15/ 16/ 17/ 18/ 19/ 20

CrV

**NICE
TO HAVE**

**PATENTED
MECHANISM**

Patentirana okrugla ogledala od 60 mm u metalnoj kutiji

Patentirano teleskopsko dugme za brzo otpuštanje

Magnet jačine 8 LB

**KOMPLET ALATA
ZA ISPITIVANJE, 3 KOM**

ŠIFRA	KUTIJA	€ /SET
70323	24	29,00

Bela LED sijalica japanske kompanije NICHIA, jačina svetlosti do 44.000 mcd, dugačak vek trajanja do 100.000 sati i specijalni dizajn sa fokusnim sočivima i reflektorom

Teleskopski rukohvat sa sistemom za brzo otpuštanje

**NICE
TO HAVE**

3 x L1154F baterije

Magnet jačine 8 LB

Patentirana pravougaona i okrugla ogledala od 60 mm u metalnoj kutiji

**KOMPLET ALATA
ZA ISPITIVANJE, 5 KOM**

ŠIFRA	KUTIJA	€ /SET
70322	24	62,00

*KOLIČINA PRI VIŠESTRUKOJ PORUČBINI

CrV

OKASTI KLJUČ,
DIN 7444



ŠIFRA	VELIČINA	KUTIJA	€/KOM.
70351	24mm	25	11,50
70352	27mm	25	12,50
70353	30mm	25	13,00
70354	32mm	25	13,50
70355	36mm	25	17,00
70356	41mm	10	22,00
70357	46mm	10	26,00
70358	50mm	10	33,00
70359	55mm	10	36,00
70361	65mm	10	41,50
70362	70mm	5	50,50
70363	75mm	5	53,50

CrV

JEDNOSTRANI
VILJUŠKASTI KLJUČ,
DIN 133



ŠIFRA	VELIČINA	KUTIJA	€/KOM.
70364	24mm	50	12,00
70365	27mm	25	12,50
70366	30mm	25	13,50
70367	32mm	25	14,00
70368	36mm	20	18,00
70369	41mm	20	22,90
70370	46mm	20	27,00
70371	50mm	10	35,00
70372	55mm	10	38,00
70373	60mm	5	45,00
70374	65mm	5	49,00
70375	70mm	5	56,00
70376	75mm	5	67,00



JEDNOSTRANI
OKASTI KLJUČ,
DIN 838



ŠIFRA	VELIČINA	KUTIJA	€/KOM.
71302	24mm	10	44,00
71303	27mm	10	44,00
71304	30mm	10	46,00
71305	32mm	10	46,00
71306	36mm	10	58,00
71307	38mm	10	58,00
71308	41mm	5	74,00
71309	43mm	5	74,00
71310	46mm	5	92,00
71311	50mm	5	92,00
71312	55mm	5	96,00
71313	60mm	5	96,00
71314	65mm	5	136,00
71315	70mm	5	150,00
71316	75mm	5	205,00
71317	80mm	5	220,00
71318	85mm	2	240,00
71319	90mm	2	260,00



CEVASTA DRŠKA
ZA OKASTI KLJUČ

ŠIFRA	VELIČINA	POGODAN ZA	KUTIJA	€/KOM.
71320	350mm	71302 - 71304	10	24,00
71321	580mm	71305 - 71310	10	39,00
71322	850mm	71311 - 71319	10	61,00

NICE
TO HAVE



ALAT ZA ODREĐIVANJE VELIČINA

ŠIFRA	KUTIJA	KARTON	€/KOM.
71063	8	48	6,50

- Imperijalne i metričke jedinice
- Merni opseg: 8-25mm / 5/16"-1"



*KOLIČINA PRI VIŠESTRUKOJ PORUČBINI

BEST SELLER **MUST HAVE**

**DVOSTRANI OKASTI KLJUČ,
DIN 838**



ŠIFRA	VELIČINA	KUTIJA	€/KOM.
70171	6x7	12*	2,10
70172	8x9	12*	2,50
70173	10x11	12*	2,70
70174	12x13	12*	3,00
70175	14x15	6*	4,00
70176	16x17	6*	4,60
70177	18x19	6*	5,30
70178	20x22	6*	6,10
70179	21x23	6*	6,60
70180	24x26	6	9,50
70181	25x28	6	11,50
70182	27x32	6	12,60
70183	30x32	6	13,60
70184	32x36	6	18,60
70185	36x41	6	28,30

- Izrađeno od veoma kvalitetnog kovanog hrom-vanadijum čelika
- Hromirane i ispolirane glave
- Specifikacija proizvoda na poledini alata
- Doživotna garancija

CrV

BEST SELLER **MUST HAVE**

**DVOSTRANI VILJUŠKASTI
KLJUČ, KOMPLET,
DIN 3110**



ŠIFRA	VELIČINA	KUTIJA	€/KOM.
70106	6	12*	1,80
70107	7	12*	2,10
70108	8	12*	2,20
70109	9	12*	2,30
70110	10	12*	2,40
70111	11	12*	2,60
70112	12	12*	2,70
70113	13	12*	2,80
70114	14	12*	2,90
70115	15	12*	3,50
70116	16	12*	3,60
70117	17	12*	3,70
70118	18	12*	4,20
70119	19	12*	4,40
70120	20	6*	5,20
70121	21	6*	5,30
70122	22	6	5,50
70123	23	6	7,10
70124	24	6	7,80
70125	25	6	8,70
70126	26	6	9,70
70127	27	6	10,30
70128	28	6	10,80
70129	29	6	11,20
70130	30	6	12,40
70132	32	6	14,10
70136	36	6	21,90
70141	41	6	26,60

- Izrađeno od veoma kvalitetnog kovanog hrom-vanadijum čelika
- Hromirane i ispolirane glave
- Specifikacija proizvoda na poledini alata
- Doživotna garancija

CrV

BEST SELLER **MUST HAVE**

**DVOSTRANI
VILJUŠKASTI KLJUČ,
DIN 3110**



ŠIFRA	VELIČINA	KUTIJA	€/KOM.
70151	6x7	12*	1,90
70152	8x9	12*	2,00
70153	10x11	12*	2,30
70154	12x13	12*	2,40
70155	14x15	12*	3,00
70156	16x17	12*	3,50
70157	18x19	6*	3,90
70158	20x22	6*	4,60
70159	21x23	6*	5,80
70160	24x26	6	7,40
70161	25x28	6	8,90
70162	27x32	6	9,60
70163	30x32	6	10,20
70164	32x36	6	15,00
70165	36x41	6	21,00

- Izrađeno od veoma kvalitetnog kovanog hrom-vanadijum čelika
- Hromirane i ispolirane glave
- Specifikacija proizvoda na poledini alata
- Doživotna garancija

CrV



*KOLIČINA PRI VIŠESTRUKOJ PORUČBINI

MUST HAVE

CrV



**KOMBINOVANI KLJUČEVI
KOMPLET, DIN 3113**

ŠIFRA	SET	KUTIJA	€/SET
70142	8pcs	10	29,00
70143	12pcs	10	39,00
70144	18pcs	10	59,00
70145	21pcs	10	99,00
70146	26pcs	10	139,00

- Doživotna garancija

ŠIFRA	UKLJUČUJE
70142	8/ 10/ 12/ 13/ 14/ 17/ 19/ 22mm
70143	8-15/ 17/ 19/ 22/ 24mm
70144	6-22/ 24mm
70145	6-22/ 24/ 27/ 30/ 32mm
70146	6-32mm

MUST HAVE

CrV



**DVOSTRANI OKASTI KLJUČ
KOMPLET, DIN 838**

ŠIFRA	SET	KUTIJA	€/SET
70186	8pcs	20	29,00
70187	12pcs	5	66,00

- Doživotna garancija

ŠIFRA	UKLJUČUJE
70186	6x7mm/ 8x9mm/ 10x11mm/ 12x13mm/ 14x15mm/ 16x17mm/ 18x19mm/ 20x22mm
70187	6x7mm/ 8x9mm/ 10x11mm/ 12x13mm/ 14x15mm/ 16x17mm/ 18x19mm/ 20x22mm/ 21x23mm/ 24x26mm/ 25x28mm/ 27x32mm

MUST HAVE

CrV



**DVOSTRANI VILJUŠKASTI KLJUČ,
KOMPLET, DIN 3110**

ŠIFRA	SET	KUTIJA	€/SET
70166	8pcs	20	27,00
70167	12pcs	5	53,00

- Izrađeno od veoma kvalitetnog kovanog hrom-vanadijum čelika
- Hromirane i ispolirane glave
- Veoma otporna torba za alat
- Doživotna garancija

ŠIFRA	UKLJUČUJE
70166	6x7mm/ 8x9mm/ 10x11mm/ 12x13mm/ 14x15mm/ 16x17mm/ 18x19mm/ 20x22mm
70167	6x7mm/ 8x9mm/ 10x11mm/ 12x13mm/ 14x15mm/ 16x17mm/ 18x19mm/ 20x22mm/ 21x23mm/ 24x26mm/ 25x28mm/ 27x32mm

*KOLIČINA PRI VIŠESTRUKOJ PORUDŽBINI

BEST SELLER **MUST HAVE**

CrV

**KLJUČ VILJUŠKASTO-OKASTI
SA ČEGRTALJKOM**

ŠIFRA	VELIČINA	KUTIJA	€/KOM.
71323	8mm	10	8,50
71324	9mm	10	8,50
71325	10mm	10	8,70
71326	11mm	10	8,80
71327	12mm	10	9,40
71328	13mm	6	9,80
71329	14mm	6	10,30
71330	15mm	6	10,90
71331	16mm	6	12,40
71332	17mm	6	12,60
71333	18mm	6	13,20
71334	19mm	6	13,70



BEST SELLER **MUST HAVE**

CrV

**KLJUČ VILJUŠKASTO-OKASTI
SA ČEGRTALJKOM I PROMENOM SMERA**

ŠIFRA	VELIČINA	KUTIJA	€/KOM.
70687	8mm	12	11,00
70688	9mm	12	11,20
70689	10mm	12	11,80
70690	11mm	12	12,20
70691	12mm	12	12,80
70692	13mm	12	13,00
70693	14mm	12	14,00
70694	15mm	12	14,40
70695	16mm	12	15,50
70696	17mm	12	16,20
70697	18mm	12	17,00
70698	19mm	12	17,40
70699	20mm	12	23,40
70700	21mm	12	23,80
70701	22mm	12	24,20
70702	24mm	12	28,60

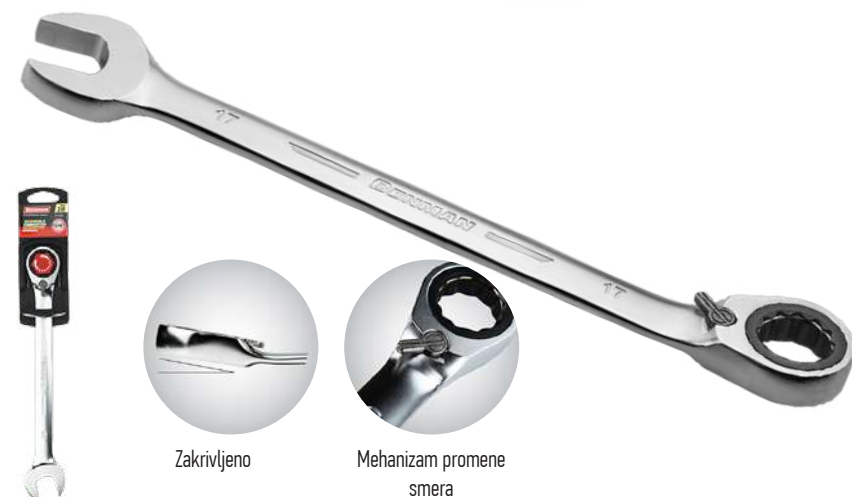

MUST HAVE

CrV

**KLJUČ VILJUŠKASTO-OKASTI
SA ČEGRTALJKOM, ZGLOBNI**

ŠIFRA	VELIČINA	KUTIJA	€/KOM.
71335	8mm	10	13,00
71336	9mm	10	13,20
71337	10mm	10	13,70
71338	11mm	10	14,10
71339	12mm	10	15,20
71340	13mm	6	15,70
71341	14mm	6	16,30
71342	15mm	6	17,00
71343	16mm	6	18,30
71344	17mm	6	18,70
71345	18mm	6	20,30
71346	19mm	6	20,50



*KOLIČINA PRI VIŠESTRUKOJ PORUČBNI

NICE
TO HAVE

INOX



**MAGNETNI POSLUŽAVNIK,
OKRUGLI**

ŠIFRA	PREČNIK	KUTIJA	€/KOM.
70324	150mm	36	9,00



- Čvrsti podmetač od nerđajućeg čelika za otpornost na koroziju
- Snažni trajno namagnetisan poklopac sa zaštitnom gumenom stopicom sprečava oštećenje dragocenih površina
- Koristi se u bilo kojem položaju, čak i obrnutom, i drži delove i alate tamo gde su vam potrebni
- Idealno za garažu, motor, kućne poslove, itd.
- Može da zadrži male navrtke, zavrtnje i bilo kakve gvozdene/čelične delove

NICE
TO HAVE

INOX



**MAGNETNI POSLUŽAVNIK,
PRAVOUGAONI**

ŠIFRA	DUŽINA	ŠIRINA	VISINA	KUTIJA	€/KOM.
70325	240mm	140mm	43mm	24	16,00



- Čvrsti podmetač od nerđajućeg čelika za otpornost na koroziju
- Snažni trajno namagnetisan poklopac sa zaštitnom gumenom stopicom sprečava oštećenje dragocenih površina
- Koristi se u bilo kojem položaju, čak i obrnutom, i drži delove i alate tamo gde su vam potrebni
- Idealno za garažu, motor, kućne poslove, itd.
- Može da zadrži male navrtke, zavrtnje i bilo kakve gvozdene/čelične delove

*KOLIČINA PRI VIŠESTRUKOJ PORUČBINI

CrV

18% širi otvor čeljusti

Posebno dizajnirane zupce čeljusti za precizno zatezanje

Patentirano okno za precizno i lako korišćenje

Smanjena težina za 10%

Laserski utisnuti indeksni brojevi

Patentirani dizajn koji nudi 6 prednosti

ergonomski dizajnirana i neklizajuća ručka za uštedu energije od 25%

PATENTED DESIGN

PODESIVI KLJUČ

ŠIFRA	VELIČINA	OTVOR ČELJUSTI	KUTIJA	€ /KOM.
70048	6"	25mm	6	17,00
70049	8"	30mm	6	21,00
70050	10"	33mm	6	27,00
70051	12"	38mm	6	34,00

MUST TRY

PODESIVI KLJUČ ZA RAČNE

ŠIFRA	VELIČINA	OTVOR ČELJUSTI	KUTIJA	€ /KOM.
70822	6"	20mm	4	23,00
70823	8"	24mm	3	27,00
70824	10"	30mm	3	33,00

CrV

PATENTED MECHANISM

- Sa računom
- Sa patentiranim mehanizmom

BEST SELLER **MUST HAVE**

PATENTED DESIGN

Veoma tanka vilica

FRANCUSKI KLJUČ

ŠIFRA	VELIČINA	OTVOR ČELJUSTI	KUTIJA	€ /KOM.
71066	6"	25mm	10	12,00
71067	8"	30mm	5	16,50
71068	10"	35mm	5	20,00
71069	12"	40mm	5	25,00
71070	15"	52mm	4	48,00

- Finalna obrada sa slojem fosfora
- Patentirani tokčić za preciznost i laku upotrebu
- Sa ugraviranim oznakama

CrV

*KOLIČINA PRI VIŠESTRUKOJ PORUČBINI

MUST HAVE **CrV**



DVOKRAKI IZVLAKAČ

ŠIFRA	DIMENZIJE	A	B	KUTIJA	€/KOM.
71037	90x100mm	25-90mm	70-130mm	20	27,00
71038	130x100mm	25-130mm	80-180mm	20	30,00
71039	160x150mm	50-160mm	105-220mm	6	53,00
71040	200x150mm	60-200mm	120-270mm	6	62,00
71041	250x200mm	80-250mm	160-330mm	3	135,00
71042	350x200mm	80-350mm	160-420mm	2	199,00

MUST HAVE **CrV**



TROKRAKI IZVLAKAČ

ŠIFRA	DIMENZIJE	A	B	KUTIJA	€/KOM.
71043	130x100mm	130mm	80-180mm	20	48,00
71044	200x150mm	160mm	105-220mm	6	97,00



- Termički obrađeno i kaljeno
- Hromirano zbog anitokorozivnog dejstva
- Dimenzije: 17 mm-19 mm, 13/16

CrV

KRSTASTI KLJUČ, DIN 899

ŠIFRA	DIMENZIJE	KUTIJA	€/KOM.
70484	50x50cm	10	20,00

CrV



POLUGA ZA GUME

ŠIFRA	DUŽINA	KUTIJA	€/KOM.
70377	50cm	5	14,00

*KOLIČINA PRI VIŠESTRUKOJ PORUČBINI

REŠENJA ZA SISTEME ALATA ZA GARAŽE, FABRIKE I RADIONICE



Ugradna radna ploča sa podlogom visokog kvaliteta pruža praktičan radni prostor

Robusna i pouzdana izrada od čeličnih ploča vrhunskog kvaliteta i naltā

Centralni sistem zaključavanja

7 datoteka koje mogu potpuno da se izvuku sa elastičnim podlogama

MAXPOWER

Držači za sprejeve i ulja

Smart-Lock™ sistem na svakoj fioci sprečava slučajno otvaranje prilikom pomeranja ormara

Teleskopski bočni klizači smanjenog trenja omogućavaju korišćenje bez napora

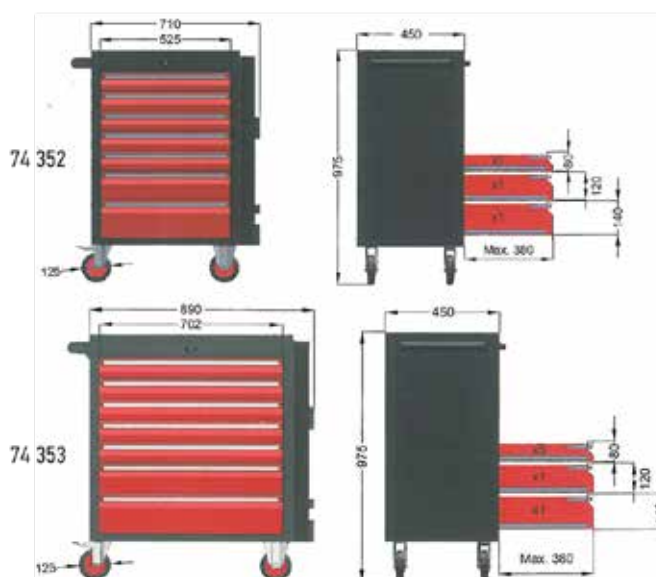

**ROLO ORMARIĆ
ZA ALAT SA 7 FIOKA**

ŠIFRA	DIMENZIJE	PALETA	€/KOM.
74352	W710x L450xH975mm	2	820,00
74353	W890x L450xH975mm	1	960,00

NEW



**ZAMENSKA BRAVA
ZA ROLO ORMARIĆ**

ŠIFRA	POGODAN ZA	€/KOM.
45110	74352, 74353	6,00

*KOLIČINA PRI VIŠESTRUKOJ PORUČBINI

**BEST
SELLER** **MUST
HAVE**



Robusna konstrukcija i završna obrada galvanizacijom za dug životni vek

Poluga sa kratkim hodom odlično funkcioniše u uskom prostoru

Vinilni hvat za udobniju ručicu

Spoljašnji poklopac sa graničnikom

- Završna obrada galvanizacijom za dug životni vek
- „Poluga“ sa kratkim hodom za lakše korišćenje
- Radni pritisak: 4.500psi
- Razvojni pritisak: 6.000psi
- Max. pritisak: 10.000psi
- Poklopac sa ventilom za lako punjenje
- Trostruko punjenje: kertridž od 14oz/ pakovanje od 400cc/ pumpa za punjenje
- Isporučuje minimalno: 1oz/ 40 izbačaja

PIŠTOLJ ZA PODMAZIVANJE

ŠIFRA	KAPACITET	REZERVNI DELOVI	KUTIJA	€/KOM.
71022	400cc	71030, 71031, 71032	16	33,00



2x PISTONS
3x VOLUMES
**EXTRA
HEAVY
DUTY**



Robusna konstrukcija i završna obrada galvanizacijom za dug životni vek

2 klipa

Vinilni hvat za udobniju ručicu

Spoljašnji poklopac sa graničnikom

**PIŠTOLJ
ZA PODMAZIVANJE**

ŠIFRA	KAPACITET	REZERVNI DELOVI	KUTIJA	€/KOM.
71023	400cc	71030, 71031, 71032	12	42,00

- Idealno za kamione
- Radni pritisak: 3.600psi
- Max. pritisak: 6.000psi
- Završna obrada galvanizacijom za dug životni vek
- Trostruko punjenje: kertridž od 14oz/ pakovanje od 400cc/ pumpa za punjenje
- Jednostavan zaobljeni dizajn, sa priključkom
- Isporučuje minimalno: 3oz/ 40 izbačaja



*KOLIČINA PRI VIŠESTRUKOJ PORUČBINI

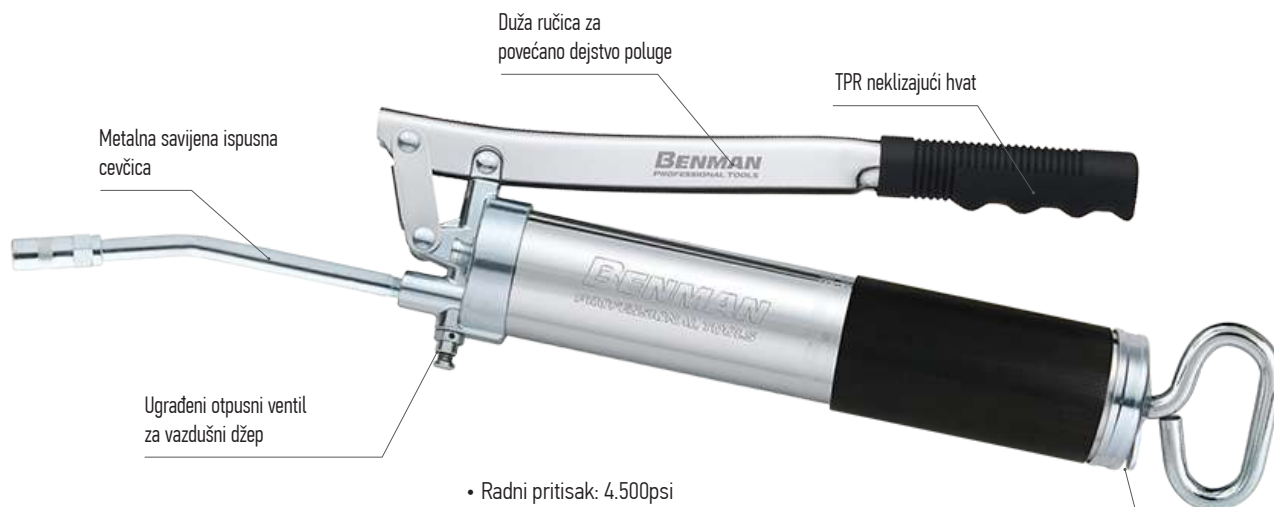

**PROFESIONALNI PIŠTOLJ
ZA PODMAZIVANJE**

ŠIFRA	KAPACITET	REZERVNI DELOVI	KUTIJA	€ /KOM.
71024	400cc	71030, 71031, 71032	16	44,00

- Radni pritisak: 4.500psi
- Razvojni pritisak: 7.000psi
- Max. pritisak: 10.000psi
- Trostruko punjenje: kertridž od 14oz/ pakovanje 400cc/ pumpa za punjenje
- Sa ugrađenim otpusnim ventilom za vazdušni džep
- Isporučuje minimalno: 1,3oz/ 40 izbačaja



**MUST
HAVE**



Robusna konstrukcija i završna obrada galvanizacijom za dug životni vek

Ručica sa slobodnom rotacijom od 360° posebno napravljena za uske prostore

LEPTIR zavrtnaj za lako osiguravanje tela pištolja u bilo kojem izabranom položaju



Podmazujte redovno putem priključka za vazduh pre upotrebe

Pametni otpusni ventil za vazdušni džep

Cev sa debelim reljefnim omotačem za siguran hvat

Spoljašnji poklopac sa graničnikom

**VAZDUŠNI PIŠTOLJ
ZA PODMAZIVANJE
SA RUČKOM KOJA SE OKREĆE ZA 360°**

ŠIFRA	KAPACITET	REZERVNI DELOVI	KUTIJA	€ /KOM.
71025	400cc	71030, 71031, 71032	10	80,00

- Stalni protok
- Stalni protok ručica sa rotacijom od 360°
- Kapacitet: pakovanje od 400cc/ kertridž od 1,4oz
- Opseg izvora vazduha:
lazni pritisak: 60psi-150psi,
Izlazni pritisak: 2400 psi-6000 psi
- Preporučeni izvor vazduha:
Ulazni pritisak: 90 psi,
Izlazni pritisak: 3600 psi
- Pogodan za industrijsku upotrebu



*KOLIČINA PRI VIŠESTRUKOJ PORUDŽBINI

MUST
HAVE



RUČNA PUMPA ZA ULJE SA FLEKSIBILNIM CREVOM

ŠIFRA	KAPACITET	KUTIJA	€ /KOM.
71026	500cc	20	25,00

- Poseban dizajn za upotrebu sa kvačilima, poljoprivrednim i industrijskim hemikalijama, aditivima, tečnostima menjača i diferencijala, kočionim cilindrima, filterima ulja ili drugim tipovima kartera
- Robusna izrada konstrukcije
- Odlično za uzorkovanje motornog ulja
- Sigurnosna brava za lakše punjenje
- Nije potrebno prvo premazivanje
- Sa fleksibilnim crevom od 28 cm/11"



CEVNA PUMPA ZA ULJE EVROPSKI TIP

ŠIFRA	KUTIJA	€ /KOM.
71027	10	38,00

- Poluga sa kratkim hodom odlično funkcioniše u uskom prostoru
- Robusna konstrukcija i završna obrada galvanizacijom za dug životni vek
- Dupla zaptivna navrtka montirana l dvodelna teleskopska usisna da odgovara rezervoaru do 208L
- Robusni cilindar dizajniran za poslednji prenos nekorozivnih tečnosti do rezervoara od 208 l
- Za prenos lubrikanata, rastvarača, poljoprivrednih i industrijskih hemikalija, aditiva i drugih nekorozivnih tečnosti
- Za ubrizgavanje baznog ulja, ulja za menjače i tečnosti veće gustine
- Skidajuća metalna cevčica ima navoj koji odgovara svim tipovima baštenskih creva
- Isporučuje približno 250cc po izbačaju
- Evropski tip: dupla zaptivna navrtka od 2"



*KOLIČINA PRI VIŠESTRUKOJ PORUČBINI

**PUMPA ZA PUNJENJE MAZIVOM
 SA POLUGOM**

ŠIFRA	KUTIJA	€ /KOM.
71028	4	68,00

- Robusna konstrukcija i završna obrada galvanizacijom za dug životni vek
- Poluga sa kratkim hodom odlično funkcioniše u uskom prostoru
- Veliki zamenjivi obrtni točkici obezbeđuju lakoću manevrisanja
- Pogodan je za originalno rafinerijsko pakovanje od 11 - 22 kg (25 - 50lb) i za I.D. rezervoar za nošenje sa obujmicom od 30 cm (12")
- Brzo, osetljivo dopunjavanje pištolja jednostavnim potezom punjenja
- Prenosne ili stacionarne jedinice pune pištolje za podmazivanje za manje od jednog minuta
- Ispumpava oko 2oz po izbačaju
- Ispumpava srednje i blage lubrikante u bilo kojim vremenskim uslovima
- Pogodan za podmazivanje do konzistencije 2 stepena
- Pogodan 2 u 1 sklop utičnice za punjenje eliminiše otpad i vazdušne džepove

UKLJUČUJE

- 1 pumpa
- 1 metalna savijena cevčica sa spojnicom
- 1 gumena prateća ploča
- 1 zakovica ručice
- 1 poklopac rezervoara
- 3 zavrtanj poklopca
- 1 igla zakovice

MUST TRY

**MINI PIŠTOLJ
 ZA PODMAZIVANJE
 SA MAZIVOM, 100g**

ŠIFRA	KUTIJA	€ /KOM.
71029	40	20,00

- Idealno za održavanje, podmazivanje, popravku
- Opremljeno M14x1,5 navojem cevi za istiskivanje maziva
- Isporučuje minimalno: 18g/ 40 izbačaja
- Max. pritisak: 1.000psi
- 100g masti je uključeno u pakovanje

MUST HAVE

**PRODUŽETAK CREVA PODMAZIVAČA
 SA ADAPTEROM**

ŠIFRA	DUŽINA		POGODAN ZA	KUTIJA	€ /KOM.
71030	30cm	12"	71022, 71023, 71024, 71025	250	9,20
71031	45cm	18"	71022, 71023, 71024, 71025	250	10,50

TUBA SA MAZIVOM, 100g

ŠIFRA	POGODAN ZA	KUTIJA	€ /KOM.
71078	71029	80	8,00

MUST HAVE

**SPOJNICA
 ZA PODMAZIVANJE,
 5 KOM**

ŠIFRA	POGODAN ZA	KUTIJA	€ /PAK.
71032	71022, 71023, 71024, 71025	200	18,00

*KOLIČINA PRI VIŠESTRUKOJ PORUČBINI

**BEST
SELLER**

**DROP
FORGED**

**AMERICAN
HICKORY
HANDLE**

**ANTI SLIP
GRIP**

**DIN
1041**



**MAŠINSKI ČEKIČ,
DIN 1041**

ŠIFRA	TEŽINA	KUTIJA	€/KOM.
77428	100g	6*	5,50
77429	200g	6*	6,50
77430	300g	6*	8,00
77431	400g	6*	9,00

• Sa drškom od orahovine



**MUST
TRY**

**DROP
FORGED**

**AMERICAN
HICKORY
HANDLE**

**ANTI SLIP
GRIP**

**RUBBER
RING
PROTECTOR**

**DIN
1041**



Dupli metalni klin za bolje prijanjanje



Plastični prsten za zaštitu površine od neravnina

**MAŠINSKI ČEKIČ,
SA PLASTIČNIM
ZAŠTITNIM PRSTENOM,
DIN 1041**

ŠIFRA	TEŽINA	KUTIJA	€/KOM.
77432	300g	6	9,00
77433	400g	6	10,00
77434	500g	6	11,50
77435	800g	6	15,00
77436	1.000g	6	16,00
77437	1.500g	6	19,00

• Sa drškom od orahovine i sa plastičnim zaštitnim prstenom



**MUST
TRY**



**DROP
FORGED**

**AMERICAN
HICKORY
HANDLE**

**ANTI SLIP
GRIP**

**METAL
RING
PROTECTOR**



**ČETVRTASTI ČEKIČ
SA METALNIM ZAŠTITNIM PRSTENOM**

ŠIFRA	TEŽINA	KUTIJA	€/KOM.
77426	1.130g	2,5lb	4
77427	1.810g	4,0lb	6

• Sa drškom od orahovine i sa metalnim zaštitnim prstenom



**BEST
SELLER**

**DROP
FORGED**

**AMERICAN
HICKORY
HANDLE**

**ANTI SLIP
GRIP**

**METAL
RING
PROTECTOR**

**DIN
6475**



**KAMENOREZAČKI ČEKIČ
SA METALNIM ZAŠTITNIM PRSTENOM,
DIN 6475**

ŠIFRA	TEŽINA	KUTIJA	€/KOM.
77439	800g	4	13,00
77440	1.000g	4	14,00
77441	1.250g	4	16,00
77442	1.500g	4	18,00
77443	2.000g	4	20,00

• Sa drškom od orahovine i sa metalnim zaštitnim prstenom



*KOLIČINA PRI VIŠESTRUKOJ PORUČBINI

MUST TRY

DROP FORGED

DIN 6475

TOP QUALITY

ČETVRTASTI ČEKIČ, DRŠKA OD TRI MATERIJALA, DIN 6475

ŠIFRA	TEŽINA	KUTIJA	€/KOM.
77574	800g	6	24,00
77575	1.000g	6	27,00
77576	1.250g	6	29,00
77577	1.500g	6	33,00
77578	2.000g	6	38,00

- Neuništiv zahvaljujući jezgri od legure aluminijuma
- Ergonomska trodelna drška
- Otporno na udarce radi zaštite ruke/zgloba

MADE IN ITALY

MUST TRY

DROP FORGED

DIN 1041

TOP QUALITY

MAŠINSKI ČEKIČ OD TRI MATERIJALA, DIN 1041

ŠIFRA	TEŽINA	KUTIJA	€/KOM.
77579	300g	6	20,00
77580	500g	6	23,00
77581	1.000g	6	31,00
77582	1.500g	6	36,00
77583	2.000g	6	50,00

- Neuništiv zahvaljujući jezgri od legure aluminijuma
- Ergonomska trodelna drška
- Otporno na udarce radi zaštite ruke/zgloba

MADE IN ITALY

MUST HAVE

TUBULAR STEEL HANDLE

ANTI SLIP RUBBER GRIP

1055C CARBON STEEL

ČEKIČ ZA VAĐENJE EKSERA

ŠIFRA	TEŽINA	KUTIJA	€/KOM.
77447	450g	16oz	6 17,00
77448	560g	20oz	6 19,00

- Visokokvalitetna glava od kovanog čelika
- Čevasta ručica od kvalitetnog čelika
- Neklizajući gumeni hvat

TUBULAR STEEL HANDLE

MAGNETIC NAIL HOLDER

ANTI SLIP RUBBER GRIP

TESARSKI ČEKIČ, GUMENA DRŠKA, SA MAGNETNIM DRŽAČEM ZA EKSERE

ŠIFRA	TEŽINA	KUTIJA	€/KOM.
77449	600g	6	25,00

- Čevasta čelična ručica
- Neklizajući gumeni hvat

TUBULAR STEEL HANDLE

ANTI SLIP RUBBER GRIP

ZIDARSKI ČEKIČ

ŠIFRA	TEŽINA	KUTIJA	€/KOM.
77450	600g	6	24,00

- Čevasta čelična ručica
- Neklizajući gumeni hvat

*KOLIČINA PRI VIŠESTRUKOJ PORUDŽBINI

MUST HAVE

DROP FORGED

AMERICAN HICKORY HANDLE

ANTI SLIP GRIP

RUBBER RING PROTECTOR



STOLARSKI ČEKIĆ

ŠIFRA	TEŽINA	GLAVA	KUTIJA	€ /KOM.
77414	128g	16mm	8	6,00
77415	170g	20mm	8	6,50
77416	258g	25mm	8	8,00
77417	465g	30mm	8	9,50

• Sa drškom od orahovine

DROP FORGED

AMERICAN HICKORY HANDLE

ANTI SLIP GRIP

RUBBER RING PROTECTOR



KOVAČKI ČEKIĆ

ŠIFRA	TEŽINA	GLAVA	KUTIJA	€ /KOM.
77418	265g	25mm	8	7,50
77419	400g	30mm	8	9,00
77420	590g	35mm	8	11,00
77421	800g	40mm	16	12,50

• Sa drškom od orahovine

DROP FORGED

AMERICAN HICKORY HANDLE

ANTI SLIP GRIP

RUBBER RING PROTECTOR



ČEKIĆ ZA ELEKTRIČARE

ŠIFRA	TEŽINA	GLAVA	KUTIJA	€ /KOM.
77422	180g	16mm	8	7,00

• Sa drškom od orahovine

MUST HAVE

AMERICAN HICKORY HANDLE

ANTI SLIP GRIP



**MAŠINSKI ČEKIĆ
SA ZAoblJENOM I RAVNOM GLAVOM**

ŠIFRA	TEŽINA	KUTIJA	€ /KOM.
77423	450g	6	10,50
77424	680g	6	12,50
77425	910g	6	14,00

• Sa drškom od orahovine

*KOLIČINA PRI VIŠESTRUKOJ PORUČBNI

- Pogodno za unutrašnje radove, spoljne građevinske radove, popravke i održavanje, obradu lima



MALJ SA MEKOM UDARNOM POVRŠINOM SA NAJLON. GLAVOM I DRŠKOM OD ORAHOVINE

ŠIFRA	TEŽINA	GLAVA	REZERVNI DELOVI	KUTIJA	€/KOM.
75253	380g	32mm	75262	6	22,00
75254	635g	40mm	75263	6	30,00
75255	930g	50mm	75264	6	47,00

- Pogodno za alate za popravku i održavanje, spoljne građevinske radove, radove na automobilima, popravku i održavanje, obradu lima



MALJ SA MEKOM UDARNOM POVRŠINOM SA GUMENOM GLAVOM I DRŠKOM OD ORAHOVINE

ŠIFRA	TEŽINA	GLAVA	REZERVNI DELOVI	KUTIJA	€/KOM.
77616	380g	32mm	77619	6	22,00
77617	635g	40mm	77620	6	32,00
77618	930g	50mm	77621	6	48,00

- Pogodno za unutrašnje radove, alate za popravku i održavanje, radove na montažnim kućama, montiranje nameštaja, radove na vratima i prozorima, spoljne građevinske radove



MALJ SA MEKOM UDARNOM POVRŠINOM SA POLIURETANSKOM GLAVOM I DRŠKOM OD ORAHOVINE

ŠIFRA	TEŽINA	GLAVA	REZERVNI DELOVI	KUTIJA	€/KOM.
75256	380g	32mm	75265	6	22,00
75257	635g	40mm	75266	6	31,00
75258	930g	50mm	75267	6	47,00

- Pogodno za unutrašnje radove, spoljne građevinske radove, popravke i održavanje, obradu lima



MALJ SA MEKOM UDARNOM POVRŠINOM SA PLASTIČNOM GLAVOM I DRŠKOM OD ORAHOVINE

ŠIFRA	TEŽINA	GLAVA	REZERVNI DELOVI	KUTIJA	€/KOM.
75259	380g	32mm	75268	6	23,00
75260	635g	40mm	75269	6	33,00
75261	930g	50mm	75270	6	49,00

UDARNA GLAVA ZA MALJ SA MEKOM UDARNOM POVRŠINOM, 2 KOM

ŠIFRA	PREČNIK	POGODAN ZA	€/PAK.
75262	32mm	75253	10,00
75263	40mm	75254	13,60
75264	50mm	75255	17,00

UDARNA GLAVA ZA MALJ SA MEKOM UDARNOM POVRŠINOM, 2 KOM

ŠIFRA	PREČNIK	POGODAN ZA	€/PAK.
77619	32mm	77616	12,00
77620	40mm	77617	17,50
77621	50mm	77618	22,60

UDARNA GLAVA ZA MALJ SA MEKOM UDARNOM POVRŠINOM, 2 KOM

ŠIFRA	PREČNIK	POGODAN ZA	€/PAK.
75265	32mm	75256	11,00
75266	40mm	75257	16,00
75267	50mm	75258	20,00

UDARNA GLAVA ZA MALJ SA MEKOM UDARNOM POVRŠINOM, 2 KOM

ŠIFRA	PREČNIK	POGODAN ZA	€/PAK.
75268	32mm	75259	13,40
75269	40mm	75260	19,00
75270	50mm	75261	25,00

*KOLIČINA PRI VIŠESTRUKOJ PORUČBINI



MACOLA SA DRVENOM DRŠKOM
OD 90cm I OKRUGLIM OTVOROM,
DIN 6475

ŠIFRA	TEŽINA	€ /KOM.
77568	3kg	43,00
77569	4kg	52,00
77570	5kg	60,00



MACOLA, BRAVARSKA,
SA DRVENOM DRŠKOM
OD 90cm I OKRUGLIM OTVOROM,
DIN 1042

ŠIFRA	TEŽINA	€ /KOM.
77565	3kg	43,00
77566	4kg	52,00
77567	5kg	60,00



MACOLA, TESARSKA,
SA DRVENOM DRŠKOM
OD 90cm I OKRUGLIM OTVOROM

ŠIFRA	TEŽINA	€ /KOM.
77571	3kg	43,00
77572	4kg	49,00
77573	5kg	57,00



*KOLIČINA PRI VIŠESTRUKOJ PORUČBINI

**BEST
SELLER** **MUST
HAVE**



**MACOLA SA DRŠKOM
OD FIBERGLASA**

ŠIFRA	TEŽINA	KUTIJA	€/KOM.
77276	3kg	4	40,00
77277	4kg	4	46,00
77278	5kg	4	52,00
77279	6kg	4	58,00
77280	8kg	4	85,00



**BEST
SELLER** **MUST
HAVE**



**ŠPICASTA MACOLA SA DRŠKOM
OD FIBERGLASA**

ŠIFRA	TEŽINA	KUTIJA	€/KOM.
77281	4kg	4	46,00
77282	6kg	4	60,00



**BEST
SELLER** **MUST
HAVE**



**GLAVA TESLE/KESERA
OD KOVANOG GVOŽDA**

ŠIFRA	TEŽINA	POGODAN ZA	KUTIJA	€/KOM.
77231	400gr	34917, 77275	24	9,00



*KOLIČINA PRI VIŠESTRUKOJ PORUČBINI

MUST HAVE

DUGI PROBOJAC SA PINOM, DIN 6450



ŠIFRA	DUŽINA	PREČNIK	KUTIJA	€/KOM.
71150	150mm	2mm	10	4,00
71151	150mm	3mm	10	4,00
71152	150mm	4mm	10	4,00
71153	150mm	5mm	10	4,00
71154	150mm	6mm	10	4,00
71155	150mm	7mm	10	4,30
71256	150mm	8mm	10	4,30
71257	150mm	10mm	10	4,30

CrMo



MUST HAVE

KONUSNI PROBOJAC, DIN 6458



ŠIFRA	DUŽINA	PREČNIK	KUTIJA	€/KOM.
71156	120mm	1mm	10	3,10
71157	120mm	2mm	10	3,10
71158	120mm	3mm	10	3,10
71159	120mm	4mm	10	3,10
71160	120mm	5mm	10	3,10

CrMo



MUST HAVE

TAČKAŠ, DIN 7250



ŠIFRA	DUŽINA	KUTIJA	€/KOM.
71172	120mm	10	3,30

CrMo



BEST SELLER **MUST HAVE**

ZAŠILJENO DLETO, DIN 7256



ŠIFRA	DUŽINA	KUTIJA	€/KOM.
71161	250mm	10*	11,00
71162	300mm	10*	12,00

CrMo



BEST SELLER **MUST HAVE**

RAVNO DLETO, DIN 7234



ŠIFRA	DUŽINA	ŠIRINA	KUTIJA	€/KOM.
71163	200mm	28mm	10*	10,50
71164	250mm	28mm	10*	11,50
71165	300mm	28mm	10*	12,50

CrMo



BEST SELLER **MUST HAVE**

ZIDARSKO DLETO, DIN 7254



ŠIFRA	DUŽINA	ŠIRINA	KUTIJA	€/KOM.
71166	200mm	28mm	10*	10,00
71167	250mm	28mm	10*	11,00
71168	300mm	28mm	10*	12,00

CrMo



*KOLIČINA PRI VIŠESTRUKOJ PORUČBINI

**BEST
SELLER**

**MUST
HAVE**

DLETO ZA SPOJEVE, DIN 7255



ŠIFRA	DUŽINA	ŠIRINA	KUTIJA	€/KOM.
71169	230mm	28mm	10	10,50

CrMo



**MUST
HAVE**

**DUGAČKO DLETO ZA SPOJEVE,
DIN 7255**



ŠIFRA	DUŽINA	ŠIRINA	KUTIJA	€/KOM.
71170	250mm	10mm	10	6,00

CrMo



**MUST
HAVE**

DLETO ZA CIGLE, DIN 7234



ŠIFRA	DUŽINA	ŠIRINA	KUTIJA	€/KOM.
71171	250mm	50mm	10	19,00

CrMo



CrMo

**RAVNO DLETO,
PROBOJAC,
KOMPLET OD 6 KOM,
DIN 7255**



ŠIFRA	KUTIJA	€/SET
71173	5	32,00

UKLJUČUJE

- Konusni probojac 3mm
- Konusni probojac 5mm
- Probojac sa dugačkim pinom 4mm
- Ravno dleto 150mm
- Špic dleto 120mm
- Centrirajući probojac 120mm



CrMo

**DUGI PROBOJAC
SA PINOM, DIN 6450,
6 KOM**



ŠIFRA	KUTIJA	€/SET
71174	5	34,00

UKLJUČUJE

3/ 4/ 5/ 6/ 8/ 10mm



**NICE
TO HAVE**

CrV

PEČATI SA BROJEVIMA

ŠIFRA	VELIČINA	KUTIJA	€/SET
71011	3mm 1/8"	120	7,00
71012	5mm 3/16"	80	9,00
71013	6mm 1/4"	60	12,00
71014	8mm 5/16"	30	20,00
71015	10mm 3/8"	30	21,00



- 9 brojeva
- Gravirano sa strane za određivanje pravog smer

**NICE
TO HAVE**

CrV

PEČATI SA SLOVIMA

ŠIFRA	VELIČINA	KUTIJA	€/SET
71006	3mm 1/8"	50	18,00
71007	5mm 3/16"	30	26,00
71008	6mm 1/4"	20	32,00
71009	8mm 5/16"	10	54,00
71010	10mm 3/8"	10	56,00



- 27 slova
- Gravirano sa strane za određivanje pravog smer

*KOLIČINA PRI VIŠESTRUKOJ PORUDŽBINI

Veziće za kablove

Integrirani opseg vezića za kablove pokriva područja sa najvećom primenom

Materijali vrhunskog kvaliteta za sprečavanje lomljenja. Njihov kvalitet garantuje potpuno sertifikovani moderni proces proizvodnje. Visoki nivo elastičnosti odoleva najekstremnijim ugradnjama, za šta konvencionalne veziće za kablove nisu u mogućnosti.

Oblasti primene:

- Izrada električnih kontrolnih tabli
- Postrojenja
- Automobilska industrija
- Auto servisi
- Radionice
- Konstrukcije liftova

CERTIFICATIONS

ABS
TYPE APPROVED PRODUCT
UL94-V2
Sertifikacija materijala u skladu sa američkim standardima kvaliteta

RoHS
Sertifikat Evropske unije po kojem proizvod ne sadrži zabranjene hemikalije, a koje su opasne za korisnike

NYLON 6.6
Sertifikovana sirovina. Najlonski kablovi ne sadrže nečistu plastiku, plastiku lošeg kvaliteta niti recikliranu plastiku. Oni se sastoje od 100% veoma kvalitetnog najlona 6.6

ULTRA RESISTANT UV CERTIFIED

CE
Slobodan protok u EU

ISO 9001
Fabrički sertifikat za pravilno rukovanje i za ostvarivanje posebnog procesa proizvodnje

GL
(Germanisches Lloyd) Sertifikat German Lloyd za mehanički sadržaj kablova

Idealni uslovi čuvanja za veziće za kablove:

 Bez direktne svetlosti

 Čuvati u zatvorenoj plastičnoj kesi od poletilena

 Idealna temperatura čuvanja do 23 °C sa 50 % vlage

 Skladištite bez direktnog izlaganja toploti

MUST HAVE



NERĐAJUĆE ČELIČNE VEZICE ZA KABLOVE SA KRUŽNIM OSIGURAČEM

ŠIFRA	DUŽINA	ŠIRINA	OTPORNOST	PAKET	KUTIJA	€ /PAK.
70879	200mm	4,5mm	46kg	100	60	38,00
70880	300mm	4,5mm	46kg	100	50	47,00
70881	370mm	4,5mm	46kg	100	40	52,00
70882	520mm	4,5mm	46kg	100	45	64,00
70883	300mm	8,0mm	114kg	100	40	63,00
70884	370mm	8,0mm	114kg	100	30	68,00
70885	500mm	8,0mm	114kg	100	25	92,00
70886	680mm	8,0mm	114kg	100	20	110,00

Kuglica se slobodno kreće putanjom veziće kroz slot

Glava veziće za kablove

Kablovska kravata

Smer vezivanja

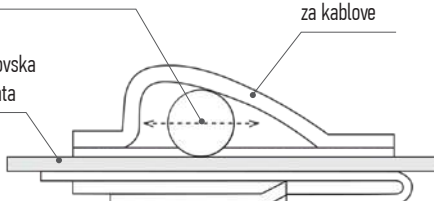

- Proizvedeno od antimagnetskog nerđajućeg čelika i pruža rešenje za različite probleme prilikom učvršćivanja
- Sigurnosni mehanizam kabla napravljen je u skladu sa tipom materijala SS316, čime se obezbeđuje savršeno bezbedno zatvaranje u strogim korozivnim uslovima
- Otporni na so i kiselinu
- Savršeni su izbor za unutrašnju, spoljašnju i podzemnu primenu
- Primena u rafinerijama i industriji automobila, signalizaciji, železnici, elektranama na vetar, brodarstvu, rudarstvu, platformama za bušenje, telekomunikacijama
- Radna temperatura do +500°C

*KOLIČINA PRI VIŠESTRUKOJ PORUČBINI

**BEST
SELLER** **MUST
HAVE**

BELE VEZICE ZA KABLOVE

ŠIFRA	DUŽINA	ŠIRINA	OTPORNOST	PAKET	KUTIJA	€/PAK.
70767	100mm	2,5mm	8,1kg	100	550	0,80
70768	140mm	2,5mm	8,1kg	100	450	1,20
70769	200mm	2,5mm	8,1kg	100	300	1,70
70770	140mm	3,6mm	18,2kg	100	300	2,00
70947	200mm	3,6mm	18,2kg	100	200	2,70
70948	250mm	3,6mm	18,2kg	100	200	3,10
70771	300mm	3,6mm	18,2kg	100	170	3,90
70949	370mm	3,6mm	18,2kg	100	120	5,40
70772	200mm	4,8mm	22,2kg	100	150	3,70
70773	250mm	4,8mm	22,2kg	100	120	4,70
70774	300mm	4,8mm	22,2kg	100	110	5,40
70775	370mm	4,8mm	22,2kg	100	90	6,70
70776	200mm	7,6mm	54,4kg	100	70	8,30
70950	250mm	7,6mm	54,4kg	100	60	9,80
70777	300mm	7,6mm	54,4kg	100	50	11,20
70778	370mm	7,6mm	54,4kg	100	40	13,60
70951	430mm	7,6mm	54,4kg	50	50	8,70
70779	430mm	9,0mm	79,4kg	50	50	10,80
70780	610mm	9,0mm	79,4kg	50	40	15,80
70781	815mm	9,0mm	79,4kg	20	75	9,00

- Izvrsna otpornost na morskou vodu, naftu, masnoću, itd.
- Materijal: najlon 6.6,
- Radna temperatura: od -40°C do 85°C

**BEST
SELLER** **MUST
HAVE**

CRNE VEZICE ZA KABLOVE

ŠIFRA	DUŽINA	ŠIRINA	OTPORNOST	PAKET	KUTIJA	€/PAK.
70782	100mm	2,5mm	8,1kg	100	550	0,90
70783	140mm	2,5mm	8,1kg	100	450	1,30
70784	200mm	2,5mm	8,1kg	100	300	1,90
70785	140mm	3,6mm	18,2kg	100	300	2,20
70952	200mm	3,6mm	18,2kg	100	200	3,00
70953	250mm	3,6mm	18,2kg	100	200	3,60
70786	300mm	3,6mm	18,2kg	100	170	4,50
70954	370mm	3,6mm	18,2kg	100	120	6,10
70787	200mm	4,8mm	22,2kg	100	150	4,20
70788	250mm	4,8mm	22,2kg	100	120	5,40
70789	300mm	4,8mm	22,2kg	100	110	6,10
70790	370mm	4,8mm	22,2kg	100	90	7,60
70955	200mm	7,6mm	54,4kg	100	70	9,60
70956	250mm	7,6mm	54,4kg	100	60	11,20
70791	300mm	7,6mm	54,4kg	100	50	12,80
70957	370mm	7,6mm	54,4kg	100	40	15,30
70958	430mm	7,6mm	54,4kg	50	50	9,90
70792	430mm	9,0mm	79,4kg	50	50	12,40
70959	610mm	9,0mm	79,4kg	50	40	18,00
70960	815mm	9,0mm	79,4kg	20	75	10,10

- Unutrašnji zupci koji omogućavaju uspravno kačenje za kabl i cevi
- Odlična otpornost na vremenske uslove i sunčevu svetlost (UV)
- Materijal: najlon 6.6,
- Radna temperatura od -40°C do 85°C

**MUST
TRY**

CRNE OTPUSNE VEZICE ZA KABLOVE

ŠIFRA	DUŽINA	ŠIRINA	OTPORNOST	PAKET	KUTIJA	€/PAK.
70887	200mm	4,8mm	22,2kg	100	130	6,70
70888	300mm	4,8mm	22,2kg	100	110	9,30
70889	370mm	4,8mm	22,2kg	100	85	12,00
70890	200mm	7,6mm	22,2kg	100	90	9,40
70891	300mm	7,6mm	22,2kg	100	65	14,00
70892	370mm	7,6mm	22,2kg	100	55	16,60

- Istaknuto i integrisano dugme koje omogućava da vezica za kablove ostane zaključana dok se ne pritisne namenski
- Naročito pogodno za situacije u kojima se zahteva trenutno vezivanje
- Lako za korišćenje: sistem otpuštanja guranjem
- Izuzetno otporno na morskou vodu, naftu, masnoće, itd.
- Materijal: najlon 6.6, radna temperatura od -40°C do 85°C



NICE
TO HAVE



VEZICE ZA KABLOVE SA MARKEROM

ŠIFRA	DUŽINA	ŠIRINA	OTPORNOST	BOJA	MARKEROM	PAKET	KUTIJA	€/PAK.
70893	112mm	2,5mm	8,1kg	BELO	NA STRANU	100	320	4,30
70894	210mm	2,5mm	8,1kg	BELO	NA STRANU	100	220	7,30
70895	220mm	4,8mm	22,2kg	BELO	PORED	100	130	10,60
70896	300mm	4,8mm	22,2kg	BELO	PORED	100	100	13,40
70961	300mm	4,8mm	22,2kg	CRNO	PORED	100	300	13,50

- Sa integrisanim markerom iznad ili pored vezice
- Ove vezice za kablove pogodne su za jednostavno označavanje i istovremeno skupljanje žica
- Vezice sa markerom mogu da budu označene utisnutim žigom ili trajnim mastilom
- Brzo i lako fiksiranje, ručno ili pomoću alata.
- Izuzetno otporno na morsku vodu, naftu, masnoće, itd.
- Materijal: najlon 6.6, radna temperatura od -40°C do 85°C



NICE
TO HAVE



BELE MONTAŽNE VEZICE ZA KABLOVE SA GLAVOM

ŠIFRA	DUŽINA	ŠIRINA	OTPORNOST	ZAVRTN- JA Ø	PAKET	KUTIJA	€/PAK.
70899	150mm	3,6mm	18,2kg	4,2	100	200	4,10
70900	200mm	4,8mm	22,2kg	5,5	100	110	7,50
70901	310mm	4,8mm	22,2kg	5,5	100	90	10,60
70902	380mm	4,8mm	22,2kg	5,5	100	80	12,50
70903	200mm	7,6mm	54,4kg	5,7	100	60	16,40
70904	310mm	7,6mm	54,4kg	5,7	100	45	22,40

- Mogu da budu pričvršćeni zavrtnjom ili umotani da bi se sprečilo oštećenje tabli ili drugih površina
- Omogućeno pomeranje pre konačne primene
- Brzo i lako fiksiranje, ručno ili pomoću alata
- Izuzetno otporno na morsku vodu, naftu, masnoće, itd.
- Materijal: najlon 6.6, radna temperatura od -40°C do 85°C



NICE
TO HAVE

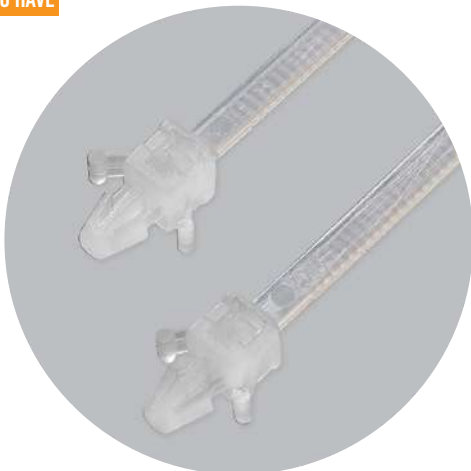

BELE VEZICE ZA KABLOVE SA NOSAČEM

ŠIFRA	DUŽINA	ŠIRINA	OTPORNOST	ZAVRTN- JA Ø	PAKET	KUTIJA	€/PAK.
70897	132mm	4,8mm	22,2kg	6,4	100	100	7,80
70898	200mm	4,8mm	22,2kg	6,4	100	80	8,70

- Sastoji se iz trouglaste glave koja može da se gurne u rupe (4,8 mm) da bi se sprečilo oštećenje.
- Uglavnom se koristi u izradi elektronske kontrolne table i u automobilske industriji.
- Izuzetno otporno na morsku vodu, naftu, masnoće, itd.
- Materijal: najlon 6.6, radna temperatura od -40°C do 85°C.



*KOLIČINA PRI VIŠESTRUKOJ PORUČBINI

**NICE
TO HAVE**

SAMOLEPLJIVI NOSAČI VEZICA ZA KABLOVE

ŠIFRA	DIMENZIJE	ZA VEZICE ZA KABLOVE	PAKET	KUTIJA	€/PAK.
70874	19x19mm	2,5-3,6mm	100	240	5,80
70875	28x28mm	2,5-3,6-4,8mm	100	90	10,40

- Materijal: najlon 6.6

**NICE
TO HAVE**

SEDLASTI NOSAČI VEZICA ZA KABLOVE

ŠIFRA	DUŽINA	ŠIRINA	ZA VEZICE ZA KABLOVE	PAKET	KUTIJA	€/PAK.
70876	15mm	9,5mm	4,8mm	100	300	4,40
70877	22mm	16mm	9,0mm	100	120	7,50

- Sedlasti nosači koriste se za podupiranje cevi i kablova, pomoću zavrtanja ili zakovice na svakoj površini
- Naročito se koriste u izradi električnih kontrolnih tabli
- Materijal: najlon 6.6

**NICE
TO HAVE**

NOSAČI VEZICA

ŠIFRA	DUŽINA	ŠIRINA	ZA VEZICE ZA KABLOVE	PAKET	KUTIJA	€/PAK.
70878	9,5mm	35mm	4,8-9,0mm	100	85	8,20

- Pogodno za spoljne vezice za kablove do 9 mm
- Idealno za laku, brzu i sigurnu potporu kablova i cevi u kamenu, cigli, bloku, betonu ili drvetu
- Sprečava trenje kabla u zidu da bi se zaštitila izolacija
- Materijal: najlon 6.6



*KOLIČINA PRI VIŠESTRUKOJ PORUČBINI

**BEST
SELLER** **MUST
HAVE**



PIŠTOLJ ZA LEPAK

ŠIFRA	NAPANJANJE	KUTIJA	€ /KOM.
70797	7-55W	12	16,50



**BEST
SELLER** **MUST
HAVE**



**PROFESIONALNI PIŠTOLJ
ZA LEPAK**

ŠIFRA	NAPANJANJE	KUTIJA	€ /KOM.
70798	11-80W	6	32,50



*KOLIČINA PRI VIŠESTRUKOJ PORUČBINI



PROFESIONALNI PIŠTOLJ ZA LEPAK,
SA PREKIDAČEM

ŠIFRA	NAPANJANJE	KUTIJA	€ /KOM.
70799	11-100W	6	45,00

- Sa prekidačem za uključivanje/isključivanje



**BEST
SELLER** **MUST
HAVE**



PROVIDNI STIK SA SILIKONSKIM
LEPKOM, 1kg

ŠIFRA	DUŽINA	KUTIJA	€ /PAK.
12106	30cm	25	13,00

- Opseg viskoznosti: 19.000 CPS na 170°C
- Temperatura prelaska u tečno stanje: 86°C
- Vreme obrade: 15-20 sek
- Vreme konsolidacije: 45-50 sek
- Otpornost na vodu: Izvrсна
- Temperatura primena: 160°C do 190°C
- Pogodno za indirektan kontakt sa hranom: Regulativa (21 CFR 175.105) FDA
- Pakovanje od 1 kg uključuje 33 stika

*KOLIČINA PRI VIŠESTRUKOJ PORUČBINI

MUST HAVE



- Elektronska kontrola promene temperature
- 3 položaja prekidača
- Kontrola protoka vazduha
- Zaštita od pregrevanja
- Nominalni napon: 220-240V - 50/60Hz
- Temperatura vazduha: I. 50°C, II. 50-450°C, III. 90-600°C
- Struja vazduha: I. 250L/min, II. 250L/min, II. 500L/min

UKLJUČUJE

- 5 dodaci
- 3m kabl
- Torbu za nošenje



PROFESIONALNI
PIŠTOLJ ZA ZAGREVANJE
HG 2000W

ŠIFRA	NOMINALNA STRUJA	TEŽINA	€/PC
76001	2000W	0,927kg	47,00

MUST HAVE



- LCD displej
- Elektronska kontrola promene temperature
- 2 položaja prekidača
- Kontrola protoka vazduha
- Zaštita od pregrevanja
- Nominalni napon: 220-240V - 50/60Hz
- Temperatura vazduha: I. 50°C, II. 50-650°C
- Struja vazduha: I. 250-500L/min, II. 250-500L/min

UKLJUČUJE

- 5 dodaci
- 3m kabl
- Torbu za nošenje



PROFESIONALNI
PIŠTOLJ ZA ZAGREVANJE
HG 2000W LCD

ŠIFRA	NOMINALNA STRUJA	TEŽINA	€/PC
76000	2000W	1,014kg	64,00

*KOLIČINA PRI VIŠESTRUKOJ PORUČBINI

MUST
HAVE



**MASKA ZA ZAVARIVANJE,
VLAKNO, TVRD PAPIR**

ŠIFRA	DUŽINA	REZERVNI DELOVI	€/KOM.
18960	38cm	13773	10,20

- Staklo nije obuhvaćeno
- Upotreba sa 13 733



**MASKA ZA ZAVARIVANJE,
PLASTIČNA**

ŠIFRA	REZERVNI DELOVI	€/KOM.
18114	18115	5,20

- Staklo je obuhvaćeno
- Upotreba sa 18 115



**OBIČNA VARILAČKA MASKA,
VLAKNO, TVRD PAPIR**

ŠIFRA	TIP	DUŽINA	REZERVNI DELOVI	€/KOM.
18958	A1	32cm	18115, 13773	4,10
18959	A2	38cm	18115, 13773	4,80

- Staklo nije obuhvaćeno
- Upotreba sa 13 733 & 18 115

MUST
HAVE



**STAKLO ZA ZAŠTITNU MASKU
ZA ZAVARIVANJE**

ŠIFRA	ŠIRINA	DUŽINA	POGODAN ZA	KUTIJA	€/KOM.
18115	8,9cm	10,7cm	18958, 18959, 18114	100*	0,64
13773	8,9cm	10,7cm	18960, 18958, 18959	50*	0,62

- CE zaštite: 11

*KOLIČINA PRI VIŠESTRUKOJ PORUČBINI



MUST
HAVE



PLASTIČNA UGAONA STEGA,
PRATICA

ŠIFRA	TIP	€/KOM.
30163	260 A	9,00

MUST
HAVE



STEGA ZA UZEMLJENJE

ŠIFRA	TIP	€/KOM.
18113	400 A	15,00

MUST
HAVE



ŽIČANA ČETKA
ZA ZAVARIVANJE

ŠIFRA	KUTIJA	€/KOM.
18117	20	1,80



KABL KONEKTOR ZA APARAT
ZA VARENJE, 2 KOM

ŠIFRA	TIP	DUŽINA	KUTIJA	€/PAK.
18118	MUŠKI	25mm	50	3,70
18119	MUŠKI	50mm	25	7,10
43995	ČENSKI	50mm	25	16,50



KABL ZA ZAVARIVANJE H07V-K

ŠIFRA	TIP	KUTIJA	€/m
18873	1x16mm ²	100	9,00
18874	1x25mm ²	50	12,00

- Dostupno na metre
- IEC60332-1 CEI EN 50265 sertifikat

*KOLIČINA PRI VIŠESTRUKOJ PORUČBINI



FAST CUT



FAST CUT RUČNA TESTERA SA ERGONOMSKOM DRŠKOM

ŠIFRA	DUŽINA SEČIVA	TPI	DUŽINA SEČIVA	KUTIJA	€/KOM.
70018	40cm	7	1,0mm	10	12,20
70019	45cm	7	1,0mm	10	13,00
70020	50cm	7	1,0mm	10	13,60
70021	55cm	7	1,0mm	10	14,60

- 3D zupci
- Sa ergonomskom drškom od dva materijala



NEW



EASY CUT



EASY CUT RUČNA TESTERA SA ERGONOMSKOM DRŠKOM

ŠIFRA	DUŽINA SEČIVA	TPI	DUŽINA SEČIVA	KUTIJA	€/KOM.
72518	40cm	9	1,0mm	10	13,20
72519	45cm	9	1,0mm	10	14,00
72520	50cm	9	1,0mm	10	14,60
72521	55cm	9	1,0mm	10	15,60

- 3D zupci
- Sa ergonomskom drškom od dva materijala
- Sa crnom bojom protiv klizanja za brzo i lako sečenje



BEST SELLER MUST HAVE



FINE CUT



FINE CUT RUČNA TESTERA SA ERGNOMSKOM DRŠKOM

ŠIFRA	DUŽINA SEČIVA	TPI	DUŽINA SEČIVA	KUTIJA	€/KOM.
70035	40cm	11	1,0mm	10	13,20
70036	45cm	11	1,0mm	10	14,00
70037	50cm	11	1,0mm	10	14,60
70038	55cm	11	1,0mm	10	15,60

- 3D zupci
- Sa ergonomskom drškom od dva materijala
- Sa crnom bojom protiv klizanja za brzo i lako sečenje



*KOLIČINA PRI VIŠESTRUKOJ PORUČBINI

BEST SELLER **MUST HAVE**



EASY CUT

**EASY CUT RUČNA TESTERA
SA DRVENOM DRŠKOM**

- 3D zupci
- Sa drvenom ergonomskom drškom
- Sa bojom protiv klizanja za brzo i lako sečenje

ŠIFRA	DUŽINA SEČIVA	TPI	DUŽINA SEČIVA	KUTLIJA	€ /KOM.
71090	40cm	9	1,0mm	15	13,20
71091	45cm	9	1,0mm	15	14,00
71092	50cm	9	1,0mm	15	14,60
71093	55cm	9	1,0mm	14	15,60



- 2D zupci
- Profesionalna testera za lako i udobno rezanje
- Sečivo od japanskog čelika visoke otpornosti
- Toplotni tretman visokom frekvencijom
- Izdržljiva ručica od tvrdog drveta za dug vek trajanja
- Idealno za orezivanje vinove loze

**KOMPAS TESTERA
SA 2D ZUPCIMA**

ŠIFRA	DUŽINA SEČIVA	KUTLIJA	€ /KOM.
70027	30cm	12	8,00



**TESTERA SA OJAČANOM ZADNJOM IVICOM
SA 2D ZUPCIMA**

- 2D zupci
- Profesionalna testera za lako i udobno rezanje
- Sečivo od japanskog čelika visoke otpornosti
- Toplotni tretman visokom frekvencijom
- Izdržljiva ručica od tvrdog drveta za dug vek trajanja

ŠIFRA	DUŽINA SEČIVA	KUTLIJA	€ /KOM.
70025	30cm	12	8,80
70026	35cm	12	9,20

*KOLIČINA PRI VIŠESTRUKOJ PORUDŽBINI

NEW

SIPOREKS
BLOKOVE



- Za teške poslove, duži vek trajanja
- Sa karbidnim zupcima
- Sa ergonomskom drškom od dva materijala



RUČNA TESTERA ZA SIPOREKS BLOKOVE
SA ERGONOMSKOM DRŠKOM

ŠIFRA	DUŽINA SEČIVA	TPI	DUŽINA SEČIVA	KUTIJA	€/KOM.
72522	63cm	34	1,2mm	2*	32,50

MADE
IN EU



NEW

SIPOREKS
BLOKOVE



- Sa ergonomskom drškom od dva materijala



RUČNA TESTERA ZA SIPOREKS BLOKOVE
SA ERGONOMSKOM DRŠKOM

ŠIFRA	DUŽINA SEČIVA	TPI	DUŽINA SEČIVA	€/KOM.
72523	63cm	34	1,2mm	26,00

MADE
IN EU



NEW

SIPOREKS
TERMALNE
BLOKOVE



- Sa ergonomskom drškom od dva materijala



RUČNA TESTERA ZA SIPOREKS TERMALNE BLOKOVE
SA ERGONOMSKOM DRŠKOM

ŠIFRA	DUŽINA SEČIVA	TPI	DUŽINA SEČIVA	KUTIJA	€/KOM.
72524	60cm	72	1,2mm	4	23,00

MADE
IN EU



*KOLIČINA PRI VIŠESTRUKOJ PORUĐBINI

BENMAN

PROFESSIONAL TOOLS

RUČNI ALATI
RUČNE TESTERE

MUST
HAVE

SIPOREKS
BLOKOVE



- Sa drvenom ergonomskom drškom
- Za teške poslove, duži vek trajanja
- Sa karbidnim zupcima

RUČNA TESTERA ZA SIPOREKS BLOKOVE

ŠIFRA	DUŽINA SEČIVA	TPI	DUŽINA SEČIVA	KUTIJA	€/KOM.
71094	63cm	34	1,2mm	2*	32,50

MADE
IN EU



SIPOREKS
BLOKOVE



- Sa drvenom ergonomskom drškom

RUČNA TESTERA
ZA SIPOREKS BLOKOVE

ŠIFRA	DUŽINA SEČIVA	TPI	DUŽINA SEČIVA	KUTIJA	€/KOM.
71095	63cm	34	1,2mm	2*	26,00

MADE
IN EU



MUST
HAVE

SIPOREKS
TERMALNE
BLOKOVE



- Sa drvenom ergonomskom drškom

SIPOREKS TERMALNE BLOKOVE

ŠIFRA	DUŽINA SEČIVA	TPI	DUŽINA SEČIVA	KUTIJA	€/KOM.
71096	63cm	72	1,2mm	15	23,00

MADE
IN EU



*KOLIČINA PRI VIŠESTRUKOJ PORUĐBINI

NEW

POLISTIREN

- Sa ergonomskom drškom od dva materijala



**RUČNA TESTERA ZA POLISTIREN
SA ERGONOMSKOM DRŠKOM**



ŠIFRA	DUŽINA SEČIVA	TPI	DUŽINA SEČIVA	KUTIJA	€/KOM.
72527	45cm	12	1,0mm	5	13,50



NEW

FINE CUT

- Sa ergonomskom drškom od dva materijala



**FINE CUT TESTERA ZA FURNIR SA 3D ZUPCIMA
SA ERGONOMSKOM DRŠKOM**



ŠIFRA	DUŽINA SEČIVA	TPI	DUŽINA SEČIVA	KUTIJA	€/KOM.
72525	32cm	12	1,2mm	10	11,80



NEW

FINE CUT

- Sa ergonomskom drškom od dva materijala



**FINE CUT RAVNA TESTERA ZA IZREZIVANJE DRVETA
SA 3D ZUPCIMA SA ERGONOMSKOM DRŠKOM**



ŠIFRA	DUŽINA SEČIVA	TPI	DUŽINA SEČIVA	KUTIJA	€/KOM.
72526	30cm	12	1,0mm	10	11,40



*KOLIČINA PRI VIŠESTRUKOJ PORUČBINI

MUST
HAVE

• Sa drvenom ergonomskom drškom

POLISTIREN



RUČNA TESTERA ZA POLISTIREN



ŠIFRA	DUŽINA SEČIVA	TPI	DUŽINA SEČIVA	KUTIJA	€/KOM.
71260	45cm	13	1,0mm	15	13,50



FINE CUT

• Sa drvenom ergonomskom drškom



TESTERA SA FINIM REZOM
ZA FURNIR SA 3D ZUPCIMA



ŠIFRA	DUŽINA SEČIVA	TPI	DUŽINA SEČIVA	KUTIJA	€/KOM.
71088	32cm	12	1,0mm	14	11,80



FINE CUT

• Sa drvenom ergonomskom drškom



RAVNA PRECIZNA TESTERA
SA FINIM REZOM SA 3D ZUPCIMA



ŠIFRA	DUŽINA SEČIVA	TPI	DUŽINA SEČIVA	KUTIJA	€/KOM.
71089	30cm	12	1,0mm	10	11,40



*KOLIČINA PRI VIŠESTRUKOJ PORUČBINI

MUST TRY

3D
TEETH



**UNIVERZALNA TESTERA
SA 3D ZUPCIMA, ZA MELAMIN**

ŠIFRA	DUŽINA SEČIVA	REZERVNI DELOVI	€ /KOM.
71099	265mm	71098	15,00

- Fini i unakrsni rezovi i rezovi pod uglom
- Idealno za testerisano drvo, šper-ploču, tvrdo drvo i laminirane ploče
- Ergonomski hvat
- Veoma izdržljivo sečivo od japanskog čelika



**REZERVNO SEČIVO
ZA UNIVERZALNU RUČNU TESTERU**

ŠIFRA	DUŽINA SEČIVA	POGODAN ZA	€ /KOM.
71098	265mm	71099	10,00



BEST SELLER MUST HAVE

3D
TEETH



**TESTERA ZA GIPSANE PLOČE
SA 3D ZUPCIMA**

ŠIFRA	DUŽINA SEČIVA	KUTIJA	€ /KOM.
70032	160mm	12	13,50

- Profesionalna testera
- Veoma izdržljivo sečivo od japanskog čelika
- Idealna za gipsane ploče
- Ergonomski i neklizajući hvat

*KOLIČINA PRI VIŠESTRUKOJ PORUČBINI

BEST SELLER
MUST HAVE

2D
TEETH



- Profesionalna lučna testera za drvo
- Sečivo od japanskog čelika visoke otpornosti za vlažno drvo
- Toplotni tretman visokom frekvencijom
- Mehanizam za laku zamenu sečiva

LUČNA TESTERA

ŠIFRA	DUŽINA SEČIVA	REZERVNI DELOVI	KUTIJA	€/KOM.
70010	45cm	70014, 70711	24	10,50
70011	53cm	70015, 70712	24	11,00
70012	60cm	70016, 70713	24	12,00
70013	76cm	70017, 70714	24	12,50

BEST SELLER
MUST HAVE

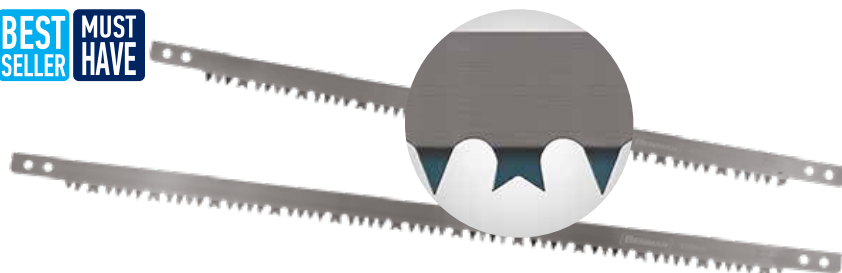

SEČIVO LUČNE TESTERE ZA VLAŽNO DRVO

ŠIFRA	DUŽINA SEČIVA	POGODAN ZA	KUTIJA	€/KOM.
70014	45cm	70010	10*	1,80
70015	53cm	70011	10*	2,00
70016	60cm	70012	10*	2,30
70017	76cm	70013	10*	2,50

- C75 čelik visokog kvaliteta
- Tretman toplotom visoke frekvencije



BEST SELLER
MUST HAVE

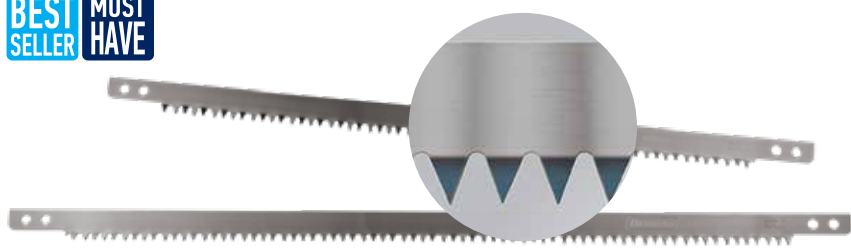

SEČIVO LUČNE TESTERE ZA SUVO DRVO

ŠIFRA	DUŽINA SEČIVA	POGODAN ZA	KUTIJA	€/KOM.
70711	45cm	70010	200	1,90
70712	53cm	70011	200	2,10
70713	60cm	70012	200	2,40
70714	76cm	70013	200	2,70

- C75 čelik visokog kvaliteta
- Tretman toplotom visoke frekvencije



*KOLIČINA PRI VIŠESTRUKOJ PORUDŽBINI

BEST SELLER **MUST HAVE**

BiM
8% COBALT



Ergonomska ručica



Uglovi rezanja 45° i 90°

- Za brzo, precizno i bezbedno rezanje
- Brza i laka zamena sečiva



**TESTERA
SA ALUMINIJUMSKIM TELOM**

ŠIFRA	DUŽINA SEČIVA	KUTIJA	€/KOM.
70042	300mm	6	14,00



Ergonomska ručica



Rotirajući mehanizam
za rastezanje sečiva



Uglovi rezanja 45° i 90°

- Za brzo, precizno i bezbedno rezanje
- Ergonomski hvat i neklizajući materijal
- Veoma jaka i izdržljiva dvomaterijalna struktura
- Brza i laka zamena sečiva



**TESTERA
SA FIBERGLASOM**

ŠIFRA	DUŽINA SEČIVA	KUTIJA	€/KOM.
70043	300mm	6	24,00

BiM
8% COBALT



BEST SELLER **MUST HAVE**



FLEKSIBILNI LISTOVI PILE

ŠIFRA	TIP	DUŽINA SEČIVA	TPI	POGODAN ZA	KUTIJA	€/KOM.
74250	UGLJENIČNO	300mm	18	14318, 14317	50*	0,70
74251	UGLJENIČNO	300mm	24	14318, 14317	50*	0,70

MADE IN GERMANY

BEST SELLER **MUST HAVE**



HSS

10x
MORE DURABLE

COBALT 8%

LISTOVI PILE

ŠIFRA	TIP	DUŽINA SEČIVA	TPI	POGODAN ZA	KUTIJA	€/KOM.
74252	DVOMETALNO	300mm	18	14318, 14317	50*	1,40
74253	DVOMETALNO	300mm	24	14318, 14317	50*	1,40

MADE IN GERMANY

*KOLIČINA PRI VIŠESTRUKOJ PORUČBNI

BEST SELLER **MUST HAVE**



Laka zamena sečiva

TESTERA, MALA

ŠIFRA	DUŽINA SEČIVA	REZERVNI DELOVI	KUTIJA	€/KOM.
70328	150mm	70326, 70327	5	9,00



- Ekstra jaka zategnutost sečiva
- Jak čelični ram premazan epoksidom
- Ugrađeno sečivo za metal sa 32 zupca po inču



JUNIOR TESTERA

ŠIFRA	DUŽINA SEČIVA	REZERVNI DELOVI	KUTIJA	€/KOM.
70796	150mm	70326, 70327	6	7,50



- Izuzetno jaka zategnutost sečiva
- Jak čelični ram premazan epoksidom
- Sečivo za metal sa 32 zupca po inču



BEST SELLER **MUST HAVE**

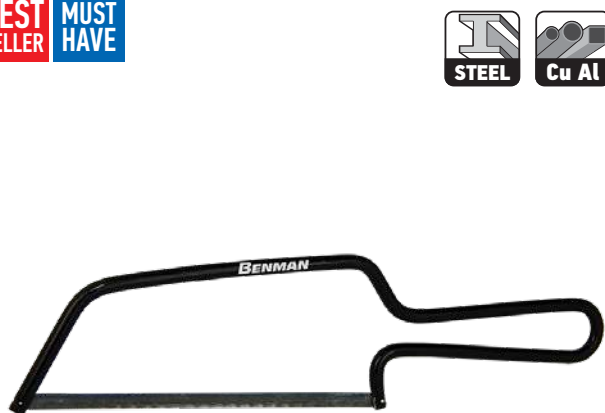

JUNIOR TESTERA

ŠIFRA	DUŽINA SEČIVA	REZERVNI DELOVI	€/KOM.
70329	150mm	70326, 70327	3,50



- Jaka zategnutost sečiva
- Jak čelični ram premazan epoksidom
- Sečivo za metal sa 32 zupca po inču



LIST TESTERE ZA METAL, MINI, 3 KOM

ŠIFRA	KORISTITI ZA	DUŽINA SEČIVA	POGDAN ZA	TPI	KUTIJA	€/SET
70326	METAL	150mm	70328, 70329, 70796	32	100	2,40
70327	DRVO	150mm	70328, 70329, 70796	14	100	2,20

*KOLIČINA PRI VIŠESTRUKOJ PORUČBINI

NEW

BENMAN



TURPIJA OKRUGLA ZA MOTORNU TESTERU, 6 KOM

ŠIFRA	DUŽINA	DUŽINA	PREČNIK	BOX	€ /PAK.	€ /KOM.
72556	6"	150mm	3,2mm	10		
72557	8"	200mm	4,0mm	10	8,40	1,40
72558	8"	200mm	4,5mm	10	8,40	1,40
72559	8"	200mm	4,8mm	10	8,40	1,40
72560	8"	200mm	5,2mm	10	8,40	1,40
72561	8"	200mm	5,5mm	10	8,40	1,40

MADE IN

PORTUGAL



NEW

BENMAN



TURPIJA RAVNA ZA MOTORNU TESTERU, 12 KOM

ŠIFRA	DUŽINA	DUŽINA	ŠIRINA	DEBLJINA	BOX	€ /PAK.	€ /KOM.
72562	6"	150mm	16mm	2,5mm	10	48,00	4,00

MADE IN

PORTUGAL



NEW **MUST HAVE**



PATENTED
MECHANISM



MALA STEGA SA ČEGRTALJKOM

ŠIFRA	VELIČINA	OTVOR ČELJUSTI	DUBINA ČELJUSTI	KUTIJA	€ /KOM.
71995	1,5"	38mm	35mm	20	6,50
71996	2,5"	63mm	63mm	10	10,50
71997	4,0"	102mm	94mm	10	13,00

- Ergonomska drška od dva materijala
- Podešavanje otvora čeljusti
- Idealne za rad u skučenom prostoru

MUST HAVE



PATENTED
MECHANISM



JEDNORUČNA STEGA

ŠIFRA	KAPACITET STEZANJA	OTVOR ČELJUSTI	KAPACITET ŠIRENJA	KUTIJA	€ /KOM.
70497	150mm	6"	350mm	14"	12 20,00
70498	300mm	12"	500mm	20"	12 21,00
70499	450mm	18"	650mm	26"	12 23,00

*KOLIČINA PRI VIŠESTRUKOJ PORUČBINI

MUST
HAVE



Ručica sa više položaja



Laka zamena sečiva



RENDE ZA GIPSANE PLOČE

ŠIFRA	DUŽINA SEČIVA	REZERVNI DELOVI	€/KOM.
70997	25cm	70998, 70999	15,50

- Renda
- Oblikuje
- Oštri
- Turpija



REZERVNA SEČIVA

ŠIFRA	TIP	DUŽINA SEČIVA	POGODAN ZA	KUTIJA	€/KOM.
70998	RAVNO	25cm	70997	252	4,00
70999	ZAKRIVLJENO	25cm	70997	252	4,00



**RENDE ZA GIPSANE BLOKOVE
(RAŠPA)**

ŠIFRA	DUŽINA SEČIVA	REZERVNI DELOVI	KUTIJA	€/KOM.
71000	14cm	71001	10	10,00

- Renda
- Oblikuje
- Oštri
- Turpija



REZERVNA SEČIVA

ŠIFRA	TIP	DUŽINA SEČIVA	POGODAN ZA	KUTIJA	€/KOM.
71001	RAVNO	14cm	71000	50	3,20



*KOLIČINA PRI VIŠESTRUKOJ PORUČBINI

**SK2
STEEL** **AUTO
LOCK**



**SKALPEL OD 9mm
SA AUTOMATSKIM
ZAKLJUČAVANJEM, PLASTIČNI**

ŠIFRA	ŠIRINA SEČIVA	REZERVNI DELOVI	KUTIJA	€/KOM.
71082	9mm	23390	10*	1,60

**BEST
SELLER** **MUST
HAVE**

**SK4
STEEL** **AUTO
LOCK**



Laka zamena
oštrice
sa zadnje
strane



**SKALPEL OD 9mm
SA AUTOMATSKIM AKLJUČAVANJEM,
PLASTIČNI, 2+1 SEČIVA**

ŠIFRA	ŠIRINA SEČIVA	REZERVNI DELOVI	KUTIJA	€/KOM.
71083	9mm	23390	12*	2,40

- Kućište od nerđajućeg čelika

**AUTO
LOCK**



**SKALPEL SA AUTOMATSKIM
ZAKLJUČAVANJEM,
U 3 BOJE, 2+1 SEČIVA, 18mm**

ŠIFRA	ŠIRINA SEČIVA	REZERVNI DELOVI	KUTIJA	€/KOM.
70198	18mm	71079	24*	2,50

- Pakovanje sadrži tri boje: plavo, sivo, crveno

**BEST
SELLER** **MUST
HAVE**

**AUTO
LOCK**



Segmentirano
sečivo



**SKALPEL OD 18 mm
SA AUTOMATSKIM ZAKLJUČAVANJEM,
2+1 SEČIVA, 25mm**

ŠIFRA	ŠIRINA SEČIVA	REZERVNI DELOVI	KUTIJA	€/KOM.
74245	18mm	71079	24*	3,00

- Izdržljivost vertikalne sile do 15 kg (33 lbs)

*KOLIČINA PRI VIŠESTRUKOJ PORUČBINI

**BEST
SELLER**

**AUTO
LOCK**

**ANTI SLIP
GRIP**



**SKALPEL OD 18mm
SA AUTOMATSKIM ZAKLJUČAVANJEM
I MEKOM DRŠKOM, 2+1 SEČIVA**

ŠIFRA	ŠIRINA SEČIVA	REZERVNI DELOVI	KUTIJA	€/KOM.
70197	18mm	71079	24*	3,50

**BEST
SELLER**

**AUTO
LOAD**

**ANTI SLIP
GRIP**



Zaključavanje spređa



Automatsko
zaključavanje



Funkcija
automatskog
punjenja sečiva



**SKALPEL OD 18mm
SA AUTOMATSKIM UMETANJEM
SEČIVA, 5+1 SEČIVA**

ŠIFRA	ŠIRINA SEČIVA	REZERVNI DELOVI	KUTIJA	€/KOM.
70105	18mm	71079	6*	7,00

**MUST
HAVE**

**SK2
STEEL**

**AUTO
LOCK**

**ANTI SLIP
GRIP**



Nerdjajući čelik

Gumena drška



Automatsko
zaključavanje
i zaključavanje
sa šrafofom

**SKALPEL OD 25 mm
SA DUPLIM MEHANIZMOM
ZAKLJUČAVANJA, 1+1 SEČIVO**

ŠIFRA	ŠIRINA SEČIVA	REZERVNI DELOVI	KUTIJA	€/KOM.
71084	25mm	71080	6	10,00

• Izdržljivost vertikalne sile do 50kg



**MUST
HAVE**

**SK2
STEEL**



Automatsko
uvlačenje



TRIMER SA UVLAČENJEM

ŠIFRA	TIP	REZERVNI DELOVI	KUTIJA	€/KOM.
71033	TRAPEZ	71081	12	5,80

*KOLIČINA PRI VIŠESTRUKOJ PORUČBINI

**SK2
STEEL**



TRIMER

ŠIFRA	TIP	REZERVNI DELOVI	KUTIJA	€/KOM.
71035	TRAPEZ	71081	12	5,00



**SK2
STEEL**



TRIMER KOJI SE ZAKLJUČAVA

ŠIFRA	TIP	REZERVNI DELOVI	KUTIJA	€/KOM.
71036	TRAPEZ	71081	12	8,50



Navrtka za blokadu sečiva



GS **tüv CERT**

**SK2
STEEL**

**TOP
QUALITY**



**NOŽ SA UVLAČENJEM
I AUTOMATSKIM UMETANJEM,
5+1 SEČIVA**

ŠIFRA	TIP	REZERVNI DELOVI	KUTIJA	€/KOM.
71145	TRAPEZ	71081	6	10,50

- Telo od legure cinka
- SK2 ugljenični čelik

Automatsko umetanje



MUST HAVE

**SK2
STEEL**

**TOP
QUALITY**

**AUTO
LOCK**



**NOŽ SA UVLAČENJEM,
DVOSTRUKA FUNKCIJA, 2+1 SEČIVA**

ŠIFRA	TIP	REZERVNI DELOVI	KUTIJA	€/KOM.
71146	TRAPEZ	71081	6	9,50

- Telo od legure cinka
- SK2 ugljenični čelik
- Dvostruka funkcija automatskog uvlačenja

Automatsko uvlačenje



Automatsko zaključavanje



*KOLIČINA PRI VIŠESTRUKOJ PORUČBINI

MUST
HAVE

SK2
STEEL



REZERVNO SEČIVO ZA VIŠENAMENSKI NOŽ,
18mm, 10 KOM

ŠIFRA	ŠIRINA SEČIVA	POGODAN ZA	PAKET	KUTIJA	€/PAK.
71079	18mm	70105, 70197, 70198, 74245	10	10*	2,30

• Debljina sečiva: 0,6 mm

MUST
HAVE

SK2
STEEL



REZERVNO SEČIVO ZA VIŠENAMENSKI NOŽ,
25mm, 10 KOM

ŠIFRA	ŠIRINA SEČIVA	POGODAN ZA	PAKET	KUTIJA	€/PAK.
71080	25mm	71084	10	10*	3,10

• Debljina sečiva: 0,7mm

MUST
HAVE

SK2
STEEL



REZERVNO SEČIVO ZA VIŠENAMENSKI NOŽ,
19mm, 10 KOM

ŠIFRA	TIP	POGODAN ZA	PAKET	KUTIJA	€/PAK.
71081	TRAPEZ	71033, 71035, 71036, 71145, 71146	10	10	2,40

• Debljina sečiva: 0,6 mm

BENMAN
PROFESSIONAL TOOLS

*KOLIČINA PRI VIŠESTRUKOJ PORUČBINI



INOX



VIŠENAMENSKE MAKAZE

ŠIFRA	MODEL	KUTIJA	€/KOM.
77110	PS 8-18	10	13,00

BEST SELLER **MUST HAVE**



TOP QUALITY

INOX



VIŠENAMENSKE MAKAZE

ŠIFRA	DUŽINA	KUTIJA	€/KOM.
77056	180mm 7"	12	17,50



TOP QUALITY

INOX



**VIŠENAMENSKE MAKAZE,
RAVNE**

ŠIFRA	DUŽINA	KUTIJA	€/KOM.
77115	190mm 7 1/2"	6	15,00



**VIŠENAMENSKE MAKAZE,
ZAKRIVLJENE**

ŠIFRA	DUŽINA	KUTIJA	€/KOM.
77116	185mm 7 1/4"	6	16,00

*KOLIČINA PRI VIŠESTRUKOJ PORUČBINI



INOX

MAKAZE, ZAKRIVLJENE, OD NERĐAJUĆEG ČELIKA

ŠIFRA	DUŽINA	KUTIJA	€/KOM.
77120	200mm 8"	6	14,50

BEST SELLER **MUST HAVE**



INOX

MAKAZE OD NERĐAJUĆEG ČELIKA

ŠIFRA	DUŽINA	KUTIJA	€/KOM.
77121	200mm 8"	6	14,00

TOP QUALITY



INOX

MAKAZE ZA SEČENJE KEVLARA KOD OPTIČKIH KABLOVA

ŠIFRA	DUŽINA	KUTIJA	€/KOM.
77119	140mm 5 1/2"	6	26,50

TOP QUALITY



INOX

- Za meke kablove prečnika do 22mm prečnik

MAKAZE ZA ELEKTRIČARE

ŠIFRA	DUŽINA	KUTIJA	€/KOM.
77118	140mm 5 1/2"	6	27,00

INOX



SEKAČ KABLOVA SA KUKOM ZA SEČENJE

ŠIFRA	DUŽINA	OTVOR ČELJUSTI	KUTIJA	€/KOM.
77117	165mm 6 1/2"	16mm	6	17,00

BENMAN[®]
PROFESSIONAL TOOLS

*KOLIČINA PRI VIŠESTRUKOJ PORUČBINI

NICE
TO HAVE



CrV

**RUČNI UREĐAJ ZA ZAKIVANJE
SA ERGONOMSKOM DRŠKOM**

ŠIFRA	KUTIJA	€ /KOM.
70320	30	21,00

- Klešta za zakivanje se isporučuju sa 4 zamenjive mlaznice
- Pištolj za zakovice može da izvlači aluminijumske zakovice do 3/16" (4,8 mm)
- Spoljašnji omotač sa podesivim radnim taktom
- Ergonomski dizajniran za udobnost korisnika
- Pogodno za INOKS zakovice
- Jednostavna zamena mlaznice



BEST
SELLER MUST
HAVE



DROP
FORGED

CrV



- Prikladno za nerđajuće zakovice:
2,4mm - 3/32",
3mm - 1/8",
4mm - 5/32",
5mm - 3/16"

RUČNI UREĐAJ ZA ZAKIVANJE HR-11

ŠIFRA	REZERVNI DELOVI	KUTIJA	€ /KOM.
70099	77925, 77926, 77927, 77928, 77929	10	45,00



**REZERVNA ČELJUST
ZA RUČNU KLAMERICU, 2 KOM**

ŠIFRA	POGODAN ZA	€ /SET
77929	70099	5,10



**REZERVNA ČELJUST
ZA RUČNU KLAMERICU HR-11**

ŠIFRA	PREČNIK	POGODAN ZA	KUTIJA	€ /KOM.
77925	2,4mm	70099	100	1,80
77926	3,2mm	70099	100	1,80
77927	4,0mm	70099	20	1,80
77928	4,8mm	70099	50	1,80

*KOLIČINA PRI VIŠESTRUKOJ PORUČBINI



KLEŠTA ZA BUŠENJE RUPA

ŠIFRA	KUTLIJA	€ /KOM.
74097	5	17,00

- Pogodno za kožu, tkaninu, papir, gumu, platno
- Veličina rupe prečnik: 2,0mm, 2,5mm, 3,0mm, 3,5mm, 4,0mm, 4,5mm



70%
LESS EFFORT



KLEŠTA ZA BUŠENJE RUPA SA OSLONCEM

ŠIFRA	KUTLIJA	€ /KOM.
74098	5	34,00

- Mehanizam dvostruke poluge za 70% manji napor
- Pogodno za kožu, tkaninu, papir, gumu, platno
- Veličina rupe prečnik: 2,0mm, 2,5mm, 3,0mm, 3,5mm, 4,0mm, 4,5mm



*KOLIČINA PRI VIŠESTRUKOJ PORUČBINI

BEST SELLER **MUST HAVE**



HEFTALICA S53

ŠIFRA	TIP	VELIČINA SPAJALICA	KUTIJA	€ /KOM.
71175	S53	4-8mm	10	16,00

- Izdržljiva čelična konstrukcija
- Ergonomski žleb za prst
- Ugrađen uklanjač spajalica
- Sistem za punjenje sa zadnje strane

AI



BEST SELLER **MUST HAVE**



HEFTALICA S53

ŠIFRA	TIP	VELIČINA SPAJALICA	KUTIJA	€ /KOM.
71176	S53	4-14mm	10	23,50

- Izdržljiva čelična konstrukcija
- Ergonomski žleb za prst
- Ugrađen uklanjač spajalica
- Sistem za punjenje sa zadnje strane

AI



*KOLIČINA PRI VIŠESTRUKOJ PORUČBINI

MUST
HAVE



HEFTALICA T50

ŠIFRA	TIP	VELIČINA SPAJALICA	REZERVNI DELOVI	KUTIJA	€ /KOM.
71177	T50	6-14mm	35080	12	34,00

- Za postavljanje postera, uramljivanje, tapaciranje nameštanje tepiha, izolaciju, dekoraciju i ostale komercijalne i kućne radove
- Izdržljiva konstrukcija od izliveno legure aluminijuma
- Aerodinamičan oblik tela i ergonomski dizajn ručice
- Izdržljiv metalni šaržer
- Punjenje sa donje strane radi lakšeg punjenja i odglavlivanja
- Bezbednosni sistem za zaključavanje ručice
- Sistem za kontrolu podešavanja snage



MUST
HAVE



GALVANIZOVANI REZERVNI EKSERI

ŠIFRA	TIP	VELIČINA	POGODAN ZA	PAKET	€ /PAK.
35080	12/16	16mm	71177	5.000	9,80



UKLANJAČ SPAJALICA

ŠIFRA	KUTIJA	€ /KOM.
71178	50	5,50

*KOLIČINA PRI VIŠESTRUKOJ PORUDŽBINI

BENMAN
PROFESSIONAL TOOLS



AL



**JEDNOSTRUKA VAKUUM
HVATALJKA**

ŠIFRA	MAX TEŽINA PODIZANJA	KUTIJA	€ /KOM.
70303	20kg	20	31,00



AL



**DVOSTRUKA VAKUUM
HVATALJKA**

ŠIFRA	MAX TEŽINA PODIZANJA	KUTIJA	€ /KOM.
70304	60kg	20	49,00



AL



**TROSTRUKA VAKUUM
HVATALJKA**

ŠIFRA	MAX TEŽINA PODIZANJA	KUTIJA	€ /KOM.
70305	100kg	10	74,00



*KOLIČINA PRI VIŠESTRUKOJ PORUČBINI

BENMAN[®]

PROFESSIONAL TOOLS

RUČNI ALATI
VAKUUM HVATALJKE

MUST
HAVE



JEDNOSTRUKA VAKUUM
HVATALJKA
OD FIBERGLASA

ŠIFRA	MAX TEŽINA PODIZANJA	KUTIJA	€/KOM.
70300	20kg	20	18,00



MUST
HAVE



DVOSTRUKA VAKUUM
HVATALJKA
OD FIBERGLASA

ŠIFRA	MAX TEŽINA PODIZANJA	KUTIJA	€/KOM.
70301	40kg	20	33,00



MUST
HAVE



TROSTRUKA VAKUUM
HVATALJKA
OD FIBERGLASA

ŠIFRA	MAX TEŽINA PODIZANJA	KUTIJA	€/KOM.
70302	70kg	20	45,00



*KOLIČINA PRI VIŠESTRUKOJ PORUDBINI



CE STANDARD
SAFE WORKING CAPACITY: 250kg
BREAKING CAPACITY: 750kg

ČEKRK 385kg / 850lbs

ŠIFRA	PREPORUČENI RADNI KAPACITET	A	B	KUTIJA	€/KOM.	
74982	385kg	850lb	90mm	90mm	12	36,00

- Konstrukcija sa čvrstim zupčanicima
- Crna elektrostatička prevlaka protiv rđe
- Završna obrada cinkovanjem za otpornost na koroziju i vremenske uslove
- Interno podmazan bubanj i pogonske čaure zupčanika
- Oblikovana ručica, glatko rotirajuća
- Formirana ojačanja u ramu za dodatnu snagu
- Prenosni odnos 3:1
- Pakovanje sa detaljnim informacijama i priloženim priručnikom
- Težina proizvoda: 1,90kg

MUST HAVE



CE STANDARD
SAFE WORKING CAPACITY: 320kg
BREAKING CAPACITY: 960kg

ČEKRK 545kg / 1200lbs

ŠIFRA	PREPORUČENI RADNI KAPACITET	A	B	KUTIJA	€/KOM.	
74983	545kg	1200lb	90mm	140mm	6	46,00

- Konstrukcija sa čvrstim zupčanicima
- Crna elektrostatička prevlaka protiv rđe
- Završna obrada cinkovanjem za otpornost na koroziju i vremenske uslove
- Interno podmazan bubanj i pogonske čaure zupčanika
- Oblikovana ručica, glatko rotirajuća
- Formirana ojačanja u ramu za dodatnu snagu
- Dvosmerni okidač
- Prenosni odnos 4:1
- Pakovanje sa detaljnim informacijama i priloženim priručnikom
- Težina proizvoda: 2,58kg

MUST HAVE



CE STANDARD
SAFE WORKING CAPACITY: 500kg
BREAKING CAPACITY: 1500kg

ČEKRK 900kg / 2000lbs

ŠIFRA	PREPORUČENI RADNI KAPACITET	A	B	KUTIJA	€/KOM.	
74985	900kg	2000lb	90mm	140mm	6	69,00

- Konstrukcija sa čvrstim zupčanicima
- Crna elektrostatička prevlaka protiv rđe
- Završna obrada cinkovanjem za otpornost na koroziju i vremenske uslove
- Interno podmazan bubanj i pogonske čaure zupčanika
- Oblikovana ručica, glatko rotirajuća
- Formirana ojačanja u ramu za dodatnu jačinu
- Dvosmerni okidač i dvopogonski zupčanik
- Prenosni odnos 4,3:1
- Pakovanje sa detaljnim informacijama i priloženim priručnikom
- Težina proizvoda: 3,17kg



ČEKRK 1100kg / 2500lbs

ŠIFRA	PREPORUČENI RADNI KAPACITET	A	B	KUTIJA	€/KOM.
74986	1100kg 2500lb	130mm	180mm	4	99,00

- Konstrukcija sa čvrstim zupčanicima
- Crna elektrostatička prevlaka protiv rđe
- Završna obrada cinkovanjem za otpornost na koroziju i vremenske uslove
- Interno podmazan bubanj i pogonske čaure zupčanika
- Oblikovana ručica, glatko rotirajuća
- Formirana ojačanja u ramu za dodatnu snagu
- Dvosmerni okidač i ručna kočnica
- Dva različita pogonska vratila sa zupčanicima odnos 5:1 i 13,3:1
- Pakovanje sa detaljnim informacijama i priloženim priručnikom
- Težina proizvoda: 6,11kg

CE STANDARD
SAFE WORKING CAPACITY: 625kg
BREAKING CAPACITY: 1875kg

MUST HAVE

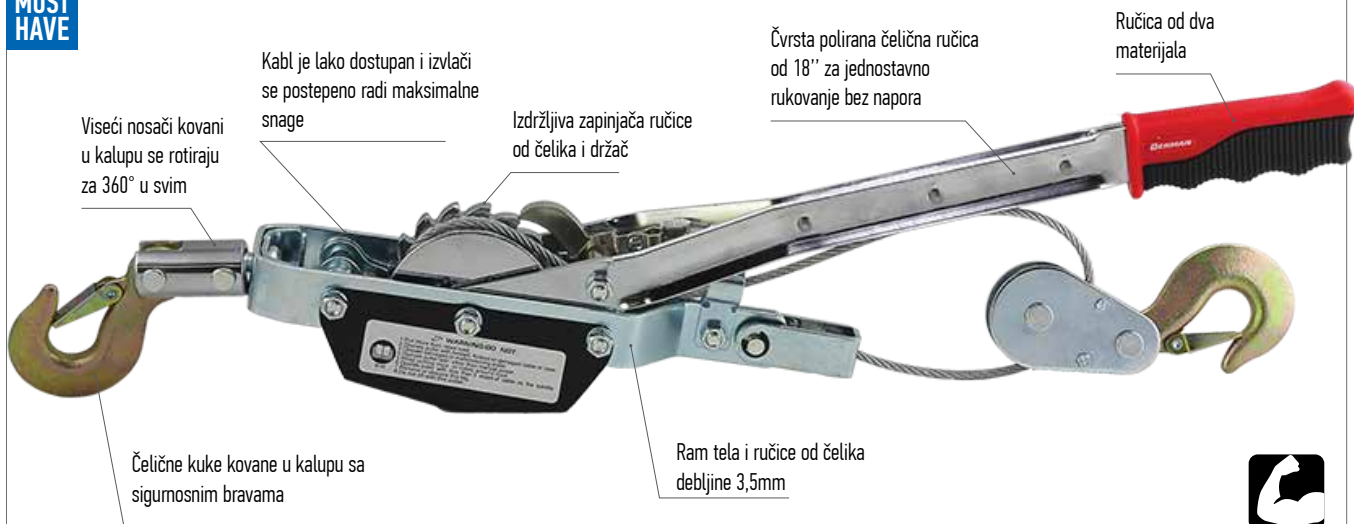

RUČNI ČEKRK

ŠIFRA	TEŽINA PODIZANJA	TEŽINA	KUTIJA	€/KOM.
70131	2t	3,69kg	6	57,00



- Izdržljiva čvrsta konstrukcija zupčanika za veću snagu povlačenja i bezbednost
- Čelične kuke kovane u kalupu sa sigurnosnim bravama opruge
- Obujmica kabla fiksirana za bubanj radi bezbednosti
- Pakovanje sa detaljnim informacijama i priloženim priručnikom
- Debljina kabla: 5mm
- Dužina kabla: 3,7m - 12ft



Učvršćivanje ograda



Industrijska upotreba

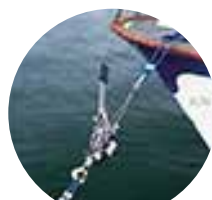

Dovlačenje čamaca

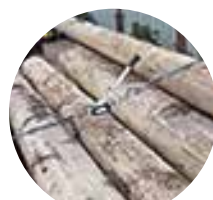

Izvlačenje teških tereta



Izvlačenje vozila

*KOLIČINA PRI VIŠESTRUKOJ PORUDŽBINI

NEW



**LASERSKI MERAČ
RASTOJANJA,
ZELENA GREDA LDM 50**

ŠIFRA	KUTIJA	€/KOM.
71869	80	49,00

UKLJUČUJE
Alkalne baterije 3x1,5V AAA



- Rastojanje koje pokriva: 50m
- Preciznost merenja rastojanja: ±2mm
- Merne funkcije: jednostruke i kontinuirane
- Funkcije izračunavanja: dodatak, oduzimanje, oblast, oblast slikara, volumen, min/max, pitagora (3x)
- Ekran je lak za očitavanje
- Ergonomičan dizajn
- Tip lasera: 635nm Kategorija II

NEW



**LASERSKI MERAČ
RASTOJANJA,
CRVENI ZRAK LDM 100 G**

ŠIFRA	KUTIJA	€/KOM.
72517	80	99,00

UKLJUČUJE
Alkalne baterije 3x1,5V AAA



- Rastojanje koje pokriva: 100m
- Preciznost merenja rastojanja: ±2mm
- Merne funkcije: jednostruke i kontinuirane
- Funkcije izračunavanja: dodatak, oduzimanje, oblast, oblast slikara, volumen, min/max, pitagora (3x)
- Ekran je lak za očitavanje
- Ergonomičan dizajn
- Tip lasera: 500-535nm Kategorija II

NEW



Nosač
za plafon



Osnova
nosača lasera

**PRODUŽENA POTPORNIA
ŠIPKA ZA LASER**

ŠIFRA	KUTIJA	€/KOM.
45511	12	73,00

- Aluminijski stub sa 4 produžetka podesive visine od 1,23 do 3,85m
- Postavljeni navoj 1/4" i 5/8"
- Savršeno za električare, stolare, postavljanje gipsanih ploča ili pločica itd.



NEW



Ugrađena libela za
postavljanje objekta u
horizontalni položaj



**ALUMINIJUMSKI
TRONOŽAC
ZA INSTRUMENTE**

ŠIFRA	KUTIJA	€/KOM.
45510	10	36,00

- Podesivi aluminijski stativ za instrumente
- Mogućnost okretanja glave za 360°
- Ugao od 90°
- Raspon rastezanja: 280 mm
- Podesiva radna visina: 600 mm – 1,5 m
- Postavljeni navoj 1/4" i 5/8"
- U torbi za lako nošenje



*KOLIČINA PRI VIŠESTRUKOJ PORUČBINI

MUST
HAVE



DVOLINIJSKI UNAKRSNI LASER SCL 2 G

ŠIFRA	KUTIJA	€ /KOM.
72139	4	149,00

UKLJUČUJE

- 1 zelena ciljna ploča
- 1 PV3 magnetna baza za pivoting
- 1 PV6+ stega
- 4xAA alkalne baterije
- 1 par zelenih zaštitnih naočara
- 1/4 šraf nit
- 1 torba za prenos i skladištenje



PREMIUM
CASE

- Odlična vidljivost po visokokvalitetnoj OSRAM zelenoj diodi
- Opseg samostalnog izjednačenja: $\pm 4^\circ$
- Automatski senzor van nivoa
- Tačnost: $\pm 0,2\text{mm/m}$
- Maksimalna radna razdaljina: 20m
- IP 54 zaštita od prašine i vode
- Maksimalno vreme trajanja: 10 sati

NEW



MAGNETNO-ZIDNI NOSAČ PV3

ŠIFRA	KUTIJA	€ /KOM.
72144	40	16,00

NEW



STEGA ZA LASER PV6+

ŠIFRA	KUTIJA	€ /KOM.
72143	4	13,00

MUST
HAVE



LINIJSKI LASER 3x360° SCL 3-360 G

ŠIFRA	KUTIJA	€ /KOM.
72140	4	259,00

UKLJUČUJE

- 1 zelena ciljna ploča
- 1 tronožac baza
- 1 PV3 magnetna baza za pivoting
- 1 PV6+ stega
- 1 baterija od 5200mAh U-ION
- 1 USB adapter punjača i kabla
- 1/4 & 5/8 šraf nit
- 1 torba za prenos i skladištenje



PREMIUM
CASE

- Odlična vidljivost po visokokvalitetnoj OSRAM zelenoj diodi
- Opseg samostalnog izjednačenja: $\pm 4^\circ$
- Automatski senzor van nivoa
- Tačnost: $\pm 0,3\text{mm/m}$
- Maksimalna radna razdaljina: 30m
- IP 54 zaštita od prašine i vode
- Maksimalno vreme trajanja: 15 sati

NEW



CILJNA PLOČA ZA LASER, ZELENA

ŠIFRA	KUTIJA	€ /KOM.
72141	40	4,00

NEW



ZAŠTITNE ZELENE NAOČARE ZA LASER

ŠIFRA	KUTIJA	€ /KOM.
72142	4	4,00

*KOLIČINA PRI VIŠESTRUKOJ PORUDŽBINI

BEST SELLER **MUST HAVE**



Gumeni bočni
i krajnji poklopci

AL



Super jaki neodijum
magneti osnova
obrađena na strugu



Akrilna blok
merna cevčica
otporna na udarce

**LIBELA L12
SA 2 BOČICE**

ŠIFRA	DUŽINA	KUTIJA	€/KOM.
70600	30cm	10	9,10
70601	40cm	10	10,50
70602	50cm	10	11,50
70603	60cm	10	13,00
70604	80cm	10	16,00

- Izrađena od anodiziranog aluminijuma debljine 1,60 mm
- Akrilne blok merne cevčice otporne na udarce i kalibrisane na najveću preciznost od 0,5 mm/m (0,029°)
- Gumeni bočni delovi za stabilnost na zidu

AL



Gumeni bočni
i krajnji poklopci



Super jaki neodijum
magneti osnova
obrađena na strugu



Akrilna blok
merna cevčica
otporna na udarce

**LIBELA L12
SA 3 BOČICE**

ŠIFRA	DUŽINA	KUTIJA	€/KOM.
70964	50cm	10	13,60
70978	60cm	10	15,00
70973	80cm	10	17,50
70605	100cm	10	20,00
70965	120cm	10	24,00
70966	150cm	10	28,00
70967	200cm	10	35,00

- Izrađena od anodiziranog aluminijuma debljine 1,60 mm
- Akrilne blok merne cevčice otporne na udarce i kalibrisane na najveću preciznost od 0,5 mm/m (0,029°)
- Gumeni bočni delovi za stabilnost na zidu

BEST SELLER **MUST HAVE**



Gumeni bočni
i krajnji poklopci



AL



Osnova obrađena
na strugu



Akrilna blok merna
cevčica
otporna na udarce



Osnova
obrađena
na strugu

**LIBELA L33
SA 3 BOČICE**

ŠIFRA	DUŽINA	RUČKA	KUTIJA	€/KOM.
70619	40cm	-	10	24,00
70620	50cm	-	10	28,00
70621	60cm	1	10	31,00
70622	80cm	2	10	35,00
70623	100cm	2	10	39,00
70970	120cm	2	10	46,00
70971	150cm	2	10	53,00
70972	200cm	2	10	62,00

- Patentirana merna cevčica sa ogledalcem za jasniji pregled prilikom postavljanja na zid u vertikalnom položaju
- Akrilne blok merne cevčice otporne na udarce i kalibrisane na najveću preciznost od 0,5mm/m (0,029°)
- Izrađena od anodiziranog aluminijuma debljine 2,00 mm
- Gumeni bočni delovi za stabilnost na zidu
- Ergonomski hvat od dva materijala (veličine od 60 cm ili više)

*KOLIČINA PRI VIŠESTRUKOJ PORUČBINI

BEST SELLER **MUST HAVE**



Gumeni bočni
i krajnji poklopci

AL



Akrilna blok merna
cevčica otporna na
udarce



Akrilna blok
merna cevčica
otporna na udarce

- Izrađena od anodiziranog aluminijuma debljine 1,60mm
- Akrilne blok merne cevčice otporne na udarce i kalibrisane na najveću preciznost od 0,5 mm/m (0,029°)
- Gumeni bočni delovi za stabilnost na zidu

MAGNETNA LIBELA LM12 SA 2 BOČICE

ŠIFRA	DUŽINA	KUTIJA	€/KOM.
70606	30cm	10	12,00
70607	40cm	10	13,00
70608	50cm	10	14,00
70609	60cm	10	15,00
70968	80cm	10	19,50

AL



Gumeni bočni
i krajnji poklopci



Akrilna blok merna
cevčica otporna na
udarce



Akrilna blok
merna cevčica
otporna na udarce

- Izrađena od anodiziranog aluminijuma debljine 1,60mm
- Akrilne blok merne cevčice otporne na udarce i kalibrisane na najveću preciznost od 0,5 mm/m (0,029°)
- Gumeni bočni delovi za stabilnost na zidu

MAGNETNA LIBELA LM12 SA 3 BOČICE

ŠIFRA	DUŽINA	KUTIJA	€/KOM.
71075	50cm	10	18,00
71076	60cm	10	19,50
71077	80cm	10	21,50
70969	100cm	10	24,50

BEST SELLER **MUST HAVE**



Gumeni bočni
i krajnji poklopci



AL



Patentirane merna
cevčice
sa ogledalcem



Akrilna blok merna
cevčica otporna na
udarce



Super jaki neodijum
magneti, osnova obrađena
na strugu

- Patentirana merna cevčica sa ogledalcem za jasniji pregled prilikom postavljanja na zid u vertikalnom položaju
- Akrilne blok merne cevčice otporne na udarce i kalibrisane na najveću preciznost od 0,5 mm/m (0,029°)
- Izrađena od anodiziranog aluminijuma debljine 2,00 mm
- Gumeni bočni delovi za stabilnost na zidu
- Ergonomski hvat od dva materijala (veliĉine od 80 cm ili više)

MAGNETNA LIBELA LM33 SA 3 BOČICE

ŠIFRA	DUŽINA	RUČKA	KUTIJA	€/KOM.
70974	50cm	-	10	38,00
70975	60cm	-	10	43,00
70976	80cm	2	10	49,00
70977	100cm	2	10	53,00

*KOLIČINA PRI VIŠESTRUKOJ PORUĐBINI

NEW **MUST TRY** **NICE TO HAVE**



BENMAN

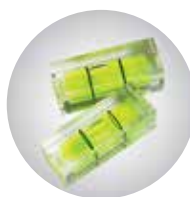
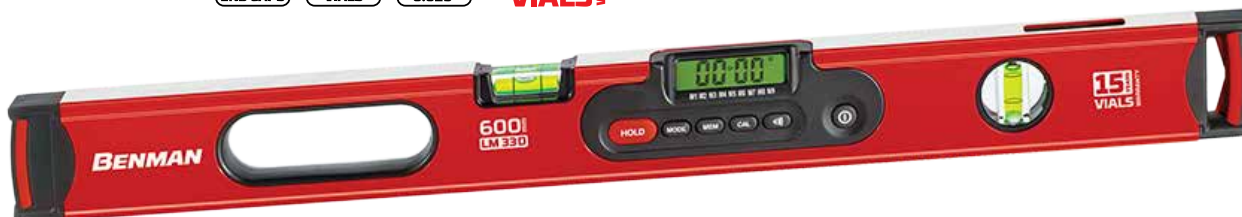

Akrilna blok merna cevčica otporna na udarce

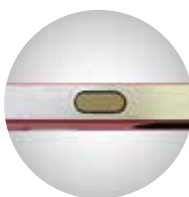

Super jaki neodijum magneti - Osnova obrađena na strugu



Završne kape koje apsorbiraju udarce

AI

- Staklenca od čvrstog akrila kalibrisane na najveću preciznost od 0,5 mm/m (0,029°), Ergonomska ručka, završni poklopci otporni na udarce
- Digitalna preciznost: <math><0,1^\circ</math> u horizontalnoj i vertikalnoj poziciji, <math><0,2^\circ</math> pod drugim uglovima
- 45° nagnut LCD ekran sa pozadinskim osvetljenjem
- Očitavanje od 360° – ekran ostaje ravan kada je nivo okrenut naopako
- Funkcija ZADRŽI za prenos merenja
- Funkcija memorije i opoziva - 9 merenja
- Zujalica na 0°, 45°, 90° sa funkcijom utišavanja zvuka
- Otporna na kišu i prašinu
- Velika silikonska dugmad koja se lako koriste dok nosite rukavice
- Sa 2 moćna zadnja magnetna

MAGNETICA LIBELA DIGITALNA LM33 D SA 2 BOČICE

ŠIFRA	DUŽINA	RUČKA	KUTLIJA	€/KOM.
72552	60cm	1	10	79,00
72553	120cm	2	10	109,00

INCLUDES

1 vodootpornu torbu



7 YEAR WARRANTY
VIALS



LIBELA L23 SA 3 BOČICE

ŠIFRA	DUŽINA	KUTLIJA	€/KOM.
70610	30cm	10	17,00
70611	40cm	10	18,60
70612	50cm	10	20,20
70613	60cm	10	21,80
70614	80cm	10	24,90
70615	100cm	10	28,10
70617	150cm	10	40,70
70618	200cm	10	51,70

AI

- Farba od anodiziranog aluminijuma
- Napravljeno od aluminijuma debljine 2mm
- Otporno na vodu i rđu
- Ugrađen precizni lenjir



Precizne mernе cevčice
Proizvedeno u Nemačkoj

MADE IN ITALY

*KOLIČINA PRI VIŠESTRUKOJ PORUČBINI

MUST
HAVE



PATENTED
VIALS

7
YEAR
WARRANTY
VIALS

- Napravljeno od čvrstog aluminijuma
- Osnova obrađena na strugu radi veće preciznosti
- Uključena olovka

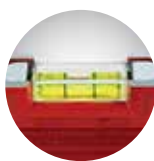

Patentirane
precizne merne cevčice



Osnova obrađena
na strugu

**LIBELA L53
SA 3 BOČICE**

ŠIFRA	DUŽINA	KUTIJA	€/KOM.
70634	40cm	10	18,90
70635	50cm	10	21,50
70636	60cm	10	23,30

MADE IN
ITALY

MUST
HAVE



PATENTED
VIALS

7
YEAR
WARRANTY
VIALS

- Napravljeno od čvrstog gvožđa
- Osnova obrađena na strugu radi veće preciznosti



Osnova obrađena
na strugu



Patentirane
precizne merne cevčice

**MAGNETNA ZAKRIVLJENA
LIBELA L42 SA 2 BOČICE**

ŠIFRA	DUŽINA	KUTIJA	€/KOM.
70625	30cm	10	16,20
70626	40cm	10	17,90
70627	50cm	10	19,10
70628	60cm	10	21,40
70629	80cm	10	32,80
70630	100cm	10	42,20

MADE IN
ITALY

MUST
HAVE



PATENTED
VIALS



7
YEAR
WARRANTY
VIALS

- Napravljeno od čvrstog gvožđa
- Osnova obrađena na strugu radi veće preciznosti
- Ugrađeni magneti visokog kvaliteta



Osnova obrađena
na strugu



Patentirane
precizne merne cevčice

**MAGNETNA ZAKRIVLJENA
LIBELA LM42 SA 2 BOČICE**

ŠIFRA	DUŽINA	KUTIJA	€/KOM.
70631	40cm	10	24,70
70632	50cm	10	26,70
70633	60cm	10	31,30

MADE IN
ITALY

*KOLIČINA PRI VIŠESTRUKOJ PORUČBINI

BEST SELLER **MUST HAVE**



Najsnažniji magnet



Dvostrana traka

2x
MORE
DURABLE

**MAGNETNA MERNA TRAKA,
AUTOMATSKO
ZAKLJUČAVANJE**

EEC
CLASS
II

ŠIFRA	DUŽINA	ŠIRINA	KUTIJA	€/KOM.
70962	5,0m	25mm	12*	8,00
70963	8,0m	25mm	6*	12,00



- Najsnažnija magnetna kuka
- Traka premazana najlon prahom za 2 puta veću izdržljivost
- Dvostrana traka
- Sistem automatske blokade za laku upotrebu
- Standard preciznosti EEC klase II

NICE TO HAVE

METRIC UNITS



EEC
CLASS
II

**MERNA TRAKA,
AUTOMATSKO
ZAKLJUČAVANJE**

2x
MORE
DURABLE

ŠIFRA	DUŽINA	ŠIRINA	KUTIJA	€/KOM.
70646	3,0m	16mm	12*	4,00
70647	5,0m	25mm	8*	6,10
70648	7,5m	25mm	8*	8,30



- Traka premazana najlon prahom za 2 puta veću izdržljivost
- Standard preciznosti EEC klase II
- Bela traka

BEST SELLER **MUST HAVE**



IMPERIAL
UNITS
+
METRIC
UNITS

2x
MORE
DURABLE

EEC
CLASS
II

TOP
QUALITY

**MERNA TRAKA SA METRIČKIM
I IMPERIJALNIM SISTEMOM,
AUTOMATSKO ZAKLJUČAVANJE**

ŠIFRA	DUŽINA	ŠIRINA	KUTIJA	€/KOM.
71064	5,0m	16ft	25mm 8*	6,40
71065	7,5m	25ft	25mm 8*	8,80



- Traka premazana najlon prahom za 2 puta veću izdržljivost
- Standard preciznosti EEC klase II
- Bela traka

BENMAN
PROFESSIONAL TOOLS

*KOLIČINA PRI VIŠESTRUKOJ PORUČBINI

2x
MORE
DURABLE



EEC
CLASS
II

MERNA TRAKA, KOMPAKTNA

ŠIFRA	DUŽINA	ŠIRINA	KUTIJA	€/KOM.
70640	3,0m	16mm	12*	3,10
70641	5,0m	19mm	12*	4,30
70642	5,0m	25mm	8*	5,00
70643	7,5m	25mm	8*	7,20

TOP
QUALITY

- Traka premazana najlon prahom za 2 puta veću izdržljivost
- Standard preciznosti EEC klase II

2x
MORE
DURABLE



EEC
CLASS
II



Dvostrana prvoklasna
debeli traka

MERNA TRAKA POWERGRIP

ŠIFRA	DUŽINA	ŠIRINA	KUTIJA	€/KOM.
70645	5,0m	25mm	6*	5,70
70644	7,5m	25mm	6*	8,00

- Traka premazana najlon prahom za 2 puta veću izdržljivost
- Gumeno kućište protiv klizanja, otporno na udarce
- Branik za ublažavanje udarca pri povratku trake
- Standard preciznosti EEC klase II
- Bela traka

BEST
SELLER MUST
HAVE

2x
MORE
DURABLE



EEC
CLASS
II



Dvostrana prvoklasna
debeli traka

MERNA TRAKA METALNA

ŠIFRA	DUŽINA	ŠIRINA	KUTIJA	€/KOM.
71020	5,0m	25mm	6*	5,20
71021	7,5m	25mm	6*	7,00

- Traka premazana najlon prahom za 2 puta veću izdržljivost
- Praktično gumeno kućište protiv klizanja
- Branik za ublažavanje udarca pri povratku trake
- Trostruko nitovana krajnja kuka za duži vek trajanja
- Standard preciznosti EEC klase II

2x
MORE
DURABLE



EEC
CLASS
II

MERNA TRAKA METALNA

ŠIFRA	DUŽINA	ŠIRINA	KUTIJA	€/KOM.
71016	3,0m	16mm	10*	2,80
71017	5,0m	19mm	6*	3,90
71018	5,0m	25mm	6*	4,60
71019	7,5m	25mm	6*	6,10

TOP
QUALITY

- Traka premazana najlon prahom za 2 puta veću izdržljivost
- Praktično gumeno kućište protiv klizanja
- Branik za ublažavanje udarca pri povratku trake
- Trostruko nitovana krajnja kuka za duži vek trajanja
- Standard preciznosti EEC klase II

MUST
HAVE



3x
FASTER
REWIND

MERNA TRAKA, FIBERGLAS, ZA MEHANIČARE

ŠIFRA	TIP	DUŽINA	ŠIRINA	KUTIJA	€/KOM.
70794	METRIČKIM	50m	15mm	16	27,00
71087	IMPERIJALNIM	165ft	15mm	16	27,00

- Sa specijalnim mehanizmom zupčanika koji namotava traku 3 puta brže od običnog
- Traka premazana najlon prahom za 2 puta veću izdržljivost
- Branik za ublažavanje udarca pri povratku trake
- Udobna anti-slip gumena cev
- Trostruko nitovana krajnja kuka za duži vek trajanja
- Standard preciznosti EEC klase II
- Dvostrana traka



*KOLIČINA PRI VIŠESTRUKOJ PORUČBINI

**BEST
SELLER** **MUST
HAVE**



**3X
FASTER
REWIND**

**MERNA TRAKA, FIBERGLAS,
3 BRZINE**

ŠIFRA	TIP	DUŽINA	ŠIRINA	KUTIJA	€/KOM.
70649	METRIČKIM	30m	15mm	6	15,00
71086	IMPERIJALNIM	100ft	15mm	6	15,00
70650	METRIČKIM	50m	15mm	6	22,00

- Sa specijalnim mehanizmom zupčanika koji namotava traku 3 puta brže od običnog
- Traka premazana najlon prahom za 2 puta veću izdržljivost
- Praktična guma protiv klizanja
- Gumeno kućište protiv klizanja otporno na udarce
- Trostruko nitovana krajnja kuka za duži vek trajanja
- Standard preciznosti EEC klase II
- Dvostrana traka

EEC
CLASS
II

**MUST
HAVE**



**3X
FASTER
REWIND**



KREDA KONAC ZA OBELEŽAVANJE

ŠIFRA	DUŽINA	KUTIJA	€/KOM.
70795	30m	8	4,30

- Sa specijalnim mehanizmom zupčanika koji namotava traku 3 puta brže od običnog
- 3x brže namotavanje
- Nit jačine 15kg
- Klizna vratanca za brzo punjenje
- Kuka od nerđajućeg čelika
- Ceo komplet ispunjava osnovne zahteve RoHS u pogledu 6 štetnih materijala i zahteve REACH u pogledu 15 SVHS

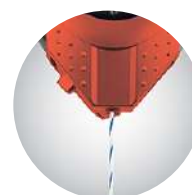

Nit jačine 15 kg



Klizna vratanca za brzo punjenje

*KOLIČINA PRI VIŠESTRUKOJ PORUDŽBINI



GARTNER RETAIL GROUP DOO

Nemanjina 20 34000 Kragujevac

034/6101443 064/8661097

info@gartner.rs www.gartner.rs